

「最高のカーバッテリー」という選択。

It all starts with  **VARTA**[®]



情報検索をより手軽に行うために

このカタログは、VARTAバッテリーの幅広いラインナップと卓越した技術をご参照いただくための本格的な適合データです。車種名と詳細なモデル情報から、最適なVARTA製品が検索できます。

注意事項

この車種別適合表は、近年における主要車種を掲載した参考情報であり、車両内容が実際とは異なる場合がございます。

ご購入の際は、必ず実際に搭載されているバッテリーをご確認下さい。



目次

4 VARTA® 製品特長

5 VARTA® ラインナップ

6 国産車用スペックシート

7 輸入車用スペックシート

8 取扱注意事項

12 メーカー別目次

15 国産車適合表

62 輸入車適合表

VARTA® 輝ける信頼のブランド

どんなクルマでも、いかなる走行条件でも、
VARTAはそのポテンシャルをフルに発揮します。
アイドリングストップ車からハイパワーの特別仕様車まで
あらゆる車種に対応。
欧州No.1の名声を、国産車へと引き継いでいきます。
VARTAは絶え間ない技術革新のもと、最高精度の品質でつくられる
信頼のカーバッテリーです。



VARTA®は、
「クラリオス社」製造の
カーバッテリーブランドです。

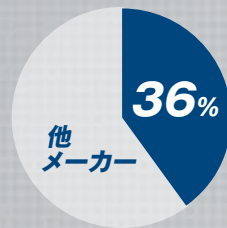

CLARIOS

欧州車純正装着率 **No.1**

鉛バッテリーシェア世界 **No.1**

新発想のパワーフレームグリッド

バッテリーの始動性を左右する極板の根幹となるグリッド。
従来の格子形状に対し、VARTAは電流の流れそのものを
カタチにしたような新発想の特殊デザイングリッドを採用しています。
電流をストレートに最短距離で伝達し、
すぐれた伝導効率を実現します。

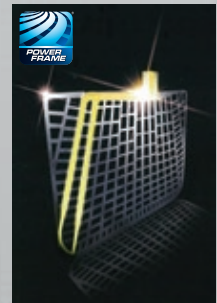

VARTA独自のパワーフレームグリッドは、
腐食や膨張による破損など、故障や性能低下に直結する
経年劣化への耐久性を飛躍的に高めています。

業界トップレベルの 高いエンジン始動性

VARTA Blue DynamicのCCA値比較

VARTAは全サイズにおいてA社品より
平均で14%高いCCA*値を保持。

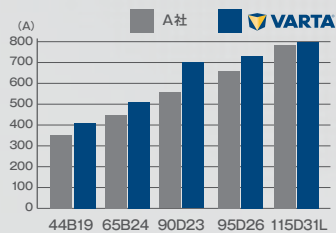

*CCA (コールドクランキングアンペア)
鉛バッテリーのエンジン始動性を表す基準値。
-18°Cにおいて30秒目電圧が7.2Vになる放電電流で
この値が高い程、始動性が高くなります。

従来のグリッド
格子状のため、電流の伝導率が低い

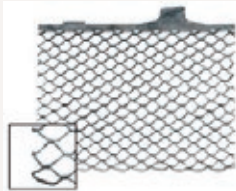

VARTA
パワーフレーム

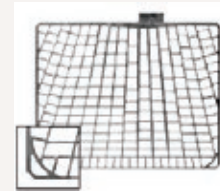

2年後

腐食が進み、
グリッド構造部が破砕。



外のフレームがないためグリッドが湾曲し、
バッテリーの寿命に影響を及ぼす。

頑丈な外フレームがグリッドの
形状を保ち、拡張と破砕を防ぐ。

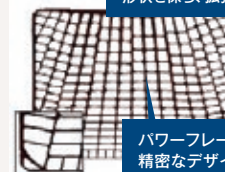

パワーフレームグリッドの
精密なデザインと堅固な
構造により腐食を防止。

VARTA® ラインナップ

国産車用

Premium

Silver Dynamic

シルバーダイナミック

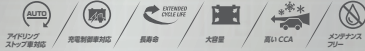

製品保証 3年または6万km

製品保証 3年距離無制限

アイドリングストップ車やハイブリッド車、そしてピークパフォーマンスのためのプレミアムなシルバーシリーズ。最先端技術による最高レベルのバッテリー。

Silver Dynamic HV

シルバーダイナミックHV



製品保証 3年または6万km

Extra

Blue Dynamic

ブルーダイナミック



製品保証 3年または10万km

大容量、長寿命を実現するエキストラパワー。ワンランク上の性能と安定性をもたらすブルーライン。

Standard

Black Dynamic

ブラックダイナミック



製品保証 3年または8万km

パワフルかつ安心なスタンダードタイプのブラック。標準的なクルマに十分なパワーと性能を。

輸入車用

Premium

Silver Dynamic AGM

シルバーダイナミックAGM



製品保証 2年または4万km

アイドリングストップ車のためのプレミアムシリーズ。

Silver Dynamic EFB

シルバーダイナミックEFB



製品保証 2年または4万km

Extra

Blue Dynamic

ブルーダイナミック



製品保証 2年または4万km

大容量、長寿命を実現するエキストラパワー。

スペックシート

国産車用

シリーズ	品番(L/R)	性能		サイズ			
		5時間率(Ah)	CCA(A)	長さ(mm)	幅(mm)	高さ(mm)	重量(kg)
Black Dynamic ブラックダイナミック	44B19	34	360	187	129	227	9.6
	65B24	42	480	238	129	227	13.0
	80D23	56	600	230	173	225	16.6
	90D26	61	650	260	173	225	18.6
	115D31	75	760	306	173	225	21.8
Blue Dynamic ブルーダイナミック	55B19	36	410	187	129	227	10.4
	75B24	46	510	238	129	227	13.4
	95D23	60	700	230	173	225	17.0
	115D26	75	730	260	173	225	19.8
	135D31	80	800	306	173	225	22.8
Silver Dynamic シルバーダイナミック	K-50 / 60B19	30	380	187	129	227	10.4
	M-50 / 60B20	34	400	197	129	227	10.9
	N-70 / 80B24	46	500	238	129	227	13.7
	Q-90 / 115D23	60	660	230	173	225	18.0
	S-100 / 130D26	64	720	260	173	225	20.3
	T-110 / 145D31	75	820	306	173	225	22.7
Silver Dynamic HV シルバーダイナミックHV	S34B20R	28	340	195	126	224	11.0
	S46B24R	36	370	236	126	224	13.3



輸入車用

シリーズ	品番	ケースサイズ	性能		サイズ			
			20時間率(Ah)	CCA(A)	長さ(mm)	幅(mm)	高さ(mm)	重量(kg)
Blue Dynamic ブルーダイナミック	544401039	LN0	44	390	175	175	190	11.2
	552400047	LN1	52	470	207	175	190	13.5
	560408054	LN2	60	540	242	175	190	15.5
	574012068	LN3	74	680	278	175	190	19.4
	572409068	LBN3	72	680	278	175	175	17.7
	580406074	LBN4	80	740	315	175	175	20.8
	595402080	LN5	95	800	353	175	190	25.0
	610402092	LN6	110	920	393	175	190	27.3
Silver Dynamic EFB シルバーダイナミックEFB	560500056	LN2	60	560	242	175	190	16.1
	570500065	LN3	70	650	278	175	190	19.8
Silver Dynamic AGM シルバーダイナミックAGM	560901068	LN2	60	680	242	175	190	17.6
	570901076	LN3	70	760	278	175	190	20.3
	580901080	LN4	80	800	315	175	190	22.9
	595901085	LN5	95	850	353	175	190	26.0
	605901095	LN6	105	950	393	175	190	29.4





VARTA® 自動車用バッテリー取扱注意事項

このたびはVARTAバッテリーをお買い上げいただき、誠にありがとうございます。
この説明書をよくお読みの上、大切に保管してください。



保証書付 保証書は必ず“ご購入年月日・販売店名”などの記入を確かめて、販売店よりお受け取りください。

1 安全上のご注意











お使いになる人や他の人への危害、財産への損害を未然に防止するため、必ずお守りいただくことを次のように説明しています。

 危険	この表示の欄は、「死亡または重傷などを負う危険が切迫して生じることが想定される」内容です。
 警告	この表示の欄は、「死亡または重傷などを負う可能性が想定される」内容です。
 注意	この表示の欄は、「障害を負う可能性または物的損害が発生する可能性が想定される」内容です。

さらにお守りいただく内容を次のような絵表示で示してあります。

	この絵表示は、気をつけていただきたい「注意・喚起」内容を意味します。
	この絵表示は、してはいけない「禁止」内容を意味します。
	この絵表示は、必ず実行していただく「強制」内容を意味します。

危険

-  バッテリーにはバッテリー液(希硫酸)が入っています。取扱いを注意しないと失明、やけど、衣服や器物の損傷の原因になります。
-  ブースターケーブルは、正しく使用してください。接続を誤ると引火爆発や火災の原因になります。必ず車両、バッテリーまたは、ブースターケーブルの取扱説明書を読んでから使用してください。
-  充電器は正しく使用してください。取扱いを誤ると引火爆発や火災の原因になります。必ず充電器の取扱説明書を読んでから使用してください。
-  自動車のエンジン始動用以外に使用しないでください。引火爆発の原因になります。
-  火気を近づけないでください。引火爆発や火災の原因になります。
-  金属工具などで、⊕端子と⊖端子を接続させないでください。引火爆発や火災の原因になります。
-  こどもを近づかせないでください。また、こどもにバッテリーの取扱いをさせないでください。引火爆発、バッテリー液による失明、やけどなどの原因になります。
-  取扱い時には、保護メガネ、ゴム手袋などの防具を着用してください。バッテリー液による失明、やけどなどの原因になります。
-  バッテリー液が目に入った場合は、直ちに多量の水で目を洗い、すみやかに医師の治療を受けてください。
-  バッテリー液が口に入ったり、誤って飲み込んでしまった場合は、直ちに多量の水を飲み、すみやかに医師の治療を受けてください。
-  バッテリーを乾いた布で清掃しないでください。また、乾いた衣服や布類をバッテリーにこすりあわせないでください。静電気による引火爆発の原因になります。バッテリーを清掃するときには、必ず水で濡らした布を使用してください。

⚠ 警告

- ⚠ バッテリーの交換は取扱説明書に従い正しい順序で行ってください。順序を誤ると、引火爆発の原因になることがあります。
- ⚠ ケーブルの取付は、端子と端子を逆に接続しないでください。電子部品の破損や火災の原因になることがあります。
- ⚠ バッテリー交換の時は、ケーブル端子をバッテリーに確実に取り付けてください。取付が不十分な場合は、引火爆発の原因になることがあります。
- ⚠ 充電器でバッテリーを充電する場合は、12Vレンジの充電器を使用してください。仕様の異なる充電器で充電すると液漏れや引火爆発の原因になることがあります。
- ⚠ バッテリー液により、失明、やけど、器物破損等の原因になることがあります。
- ⊘ バッテリーの改造や分解をしないでください。引火爆発、液漏れなどの原因になることがあります。
- ⚠ 車両に取り付けられている排気パイプを折り曲げたり、バッテリーの排気弁をふさがしないでください。爆発破損の原因になることがあります。
- ⊘ バッテリーに取り付けられている比重計が乳白色の場合は、使用を止め、新しい電池と交換してください。爆発の原因になることがあります。
- ❗ バッテリー液が皮膚や衣服に付着した場合は、ただちに多量の水で洗い流してください。バッテリー液による失明や、やけどの原因になることがあります。
- ❗ バッテリーの交換、点検は車のキーを抜き、ライトなどを消してから行ってください。引火爆発の原因になることがあります。

⚠ 注意

- ⚠ バッテリーは重いので取扱いに注意してください。腰を痛めたり、落下などによるけがや器物損傷の原因になることがあります。
- ⊘ バッテリーの取っ手を持って振り回さないでください(取っ手がある場合)。バッテリーの落下によるけが、バッテリーの破損、損害の原因になることがあります。
- ⊘ バッテリーのふたをこじあけないでください。破損、液漏れ、引火爆発などの原因になることがあります。VARTAバッテリーは、補水の必要はありません。
- ⊘ バッテリーに直接、電気機器を接続しないでください。配線が損傷し、車両火災の原因になることがあります。
- ⚠ バッテリー取付後は保護カバー、端子カバーを元通りに取付けてください。引火爆発や火災の原因になることがあります。

2 バッテリーの交換方法

■2-A バッテリーの外し方

バッテリーはつぎの順序に従って外してください。

1. エンジンを止めてキーを抜く。
※ライトなどのスイッチはオフにする。
2. ⊖側ケーブル端子を外す。
3. ⊕側ケーブル端子を外す。
4. バッテリー取付金具を外す。
5. バッテリーを両手でしっかり持って外す。
※ケーブル端子が汚れている場合は、ワイヤーブラシ、サンドペーパーなどで清掃することをお勧めします。

■2-B バッテリーの取付け方

つぎの順序に従って取付けてください。

1. 新しいバッテリーの+、-の端子の位置が外したバッテリーの端子位置と同じであることを確認する。
2. 新しいバッテリーを両手でしっかりと持ち、取付台に置き、取付金具で確実に固定する。
3. +側ケーブル端子をバッテリーの+端子に取付け、ナットを締め確実に固定する。
4. +側ケーブル端子に端子カバーを元通りに取付ける。
※端子カバーがついていない車両もあります。
5. -側ケーブル端子をバッテリーの-端子に取付け、ナットを締め確実に固定する。

■外す場合は⊖端子から

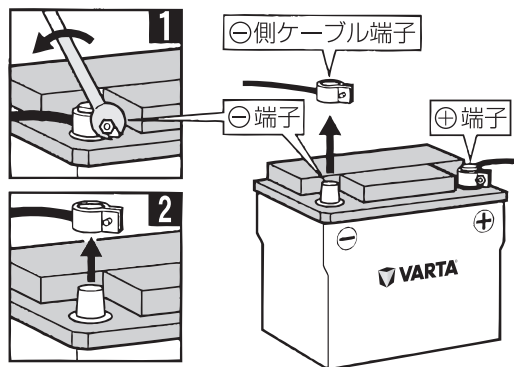

■取付ける場合は⊕端子から

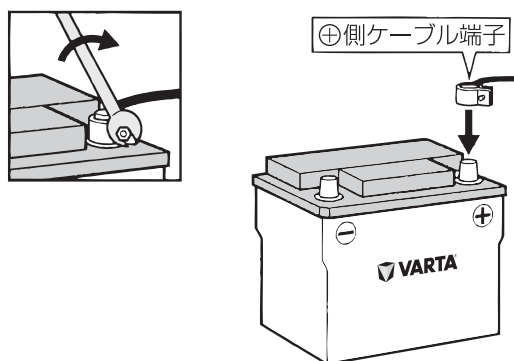

3 保守点検の方法

⚠ 危険

- バッテリーの保守点検（補充電など）時には、保護メガネ、ゴム手袋などの防具を着用してください。バッテリー液による失明や、やけどの原因になります。
- バッテリーを取扱うときは、ショートによる火花や火気に注意してください。バッテリーから発生する水素ガスに引火して爆発する原因になります。
- こどもをバッテリーに近づけさせないでください。

長く安全にご使用いただくために、つぎの点にご注意ください。

- ターミナルの腐食を防ぐために、バッテリーを清潔に保ってください。バッテリーを清掃するときは必ず水で濡らした布で拭いてください。
- バッテリーは常に充電状態に保ってください。バッテリーは長い間放電したまま放置しますと、充電しにくくなります。

4 バッテリーがあがったときには

■ ブースターケーブルによるエンジン始動の手順

⚠ 危険

■ ブースターケーブルの使用は、取扱説明書に従ってください。それ以外の方法で行うと引火・爆発の原因になります。

■ 救援車のバッテリーは故障車と同じ電圧(12V仕様か、24V仕様かを確認)で同等容量のバッテリーを使用してください。

- 1.故障車、救援車ともにエンジンキーはOFF(切)にします。ブースターケーブルを正しく接続します。接続時には+端子、-端子を絶対に接続させないでください。バッテリー爆発の原因になります。
- 2.ブースターケーブルをつぎの手順で接続してください。
 - 1 故障車の+端子にケーブルの+クリップ(赤色)を接続する。
 - 2 故障車の+端子に接続したもう一方の+クリップ(赤色)を救援車の+端子に接続する。
 - 3 救援車の-端子にケーブルの-クリップ(黒色)を接続する。
 - 4 救援車の-端子に接続したもう一方の-クリップ(黒色)を故障車のエンジンブロックに接続する。
- 3.救援車のエンジンを始動させ、回転を少し高めにする。
- 4.故障車のエンジンを始動させる。
- 5.救援車のエンジンを停止させる。
- 6.ブースターケーブルの+、-クリップをショートさせないように、接続時と逆の手順でブースターケーブルを取り外す。

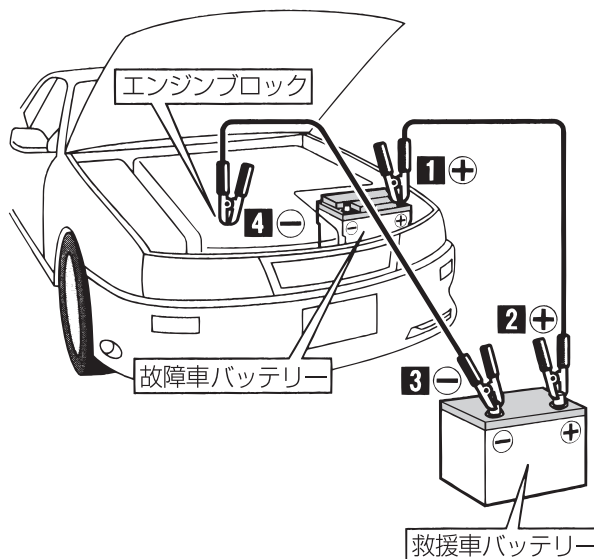

5 精製水の補水

VARTAバッテリーは補水の必要がありません。比重計の色が乳白色になった場合は、補水をせずに新しい電池と交換してください。(比重計を装着していないモデルもあります。)

6 充電電

⚠ 危険

■ 充電器の仕様は、充電器の取扱説明書に従ってください。取扱いを誤るとバッテリーの爆発や車両・機器損傷の原因になります。

■ バッテリーを充電器で充電する場合は、必ず車両からバッテリーを取り外し、火気のない風通しの良い所で行ってください。(充電中は引火・爆発性のある水素ガスが発生します。)

7 バッテリーあがりを防ぐために

- エンジンを切ったままライト、オーディオなどを長時間使用しないでください。
- エンジン作動中でも渋滞などで車を長時間停止する場合は極カライト、オーディオなどの電気負荷を減らしてください。
- 車を長期間使用しない場合は、定期的(1~2カ月に一度)に充電電をしてください。

メーカー別目次

国産車

トヨタ	
86	15
bB	15
C-HR	15
FJ クルーザー	15
iQ	15
MIRAI	15
MR-S	15
RAV4	15
アイシス	15
アクア	15
アベンシス	15
アリオン	16
アルファード	16
イスト	17
イブサム	17
ヴェンガード	17
ウィッシュ	17
ヴィッツ	17
ヴェルファイア	18
ヴェクシー	18
エスクァイア	19
エスティマ	19
オーリス	19
カムリ	19
カルディナ	19
カローラ	20
クラウン	20
クルーガー	21
コンフォート	21
サクシード	21
シエンタ	21
スベイド	22
ノア	22
ハイエース ワゴン	22
ハイラックス サーフ	22
パッソ	22
ハリアー	23
ピクシス	23
プリウス	23
ブレイド	24
プレビス	24
プレミオ	24
プログレ	24
プロボックス ワゴン	24
ベルタ	24
ポルテ	24
マーク II プリット	25
マーク X	25
ラウム	25
ラクティス	25
ラッシュ	26
ランドクルーザー	26

ホンダ	
CR-V	27
CR-Z ハイブリッド	27
N-BOX	27
N-ONE	27
N-WGN	27
S2000	27
S660 ターボ	27
アコード	27
インサイト ハイブリッド	28
インスパイア	28
ヴェゼル	28
エアウェイブ	28
エディックス	28
エリシオン	28
オデッセイ	28
グレイス	29
クロスロード	29
ザッツ	29
ジェイド	29
シビック	29
シャトル	29

ステップ ワゴン	29
ストリーム	30
ゼスト	30
パモス	30
フィット	31
フリード	32
モビリオ	32
ライブ	32
レジェンド	33

日産	
GT-R ターボ	34
NV100 クリッパー	34
NV350 キャラバン ワゴン	34
ウイングロード	34
エクストレイル	34
エルグランド	34
オッティ	34
キックス	35
キューブ	35
クリッパー リオ	35
シーマ	35
ジューク	35
シルフィ	35
スカイライン	35
セレナ	36
ティアナ	36
ティーダ	36
デイズ	37
デュアリス	37
ノート	37
ピノ	37
フーガ	37
フェアレディ Z	37
ブルーバード シルフィ	38
プレサージュ	38
プレジデント	38
マーチ	38
ムラーノ	38
モコ	38
ラティオ	38
ラフェスタ	38
リーフ	39
ルークス	39

マツダ	
AZ オフロード ターボ	40
AZ ワゴン	40
CX-3 ディーゼル ターボ	40
CX-5	40
CX-7	40
MPV	40
RX-8	40
アクセラ	40
アテンザ	41
キャロル	42
スクラム バン	42
デミオ	42
ピアンテ	42
フレア	42
プレマシー	43
ペリーサ	43
マツダスピード アクセラ	43
マツダスピード アテンザ	43
ロードスター	43

スバル	
BRZ	44
R1	44
R2	44
XV	44
インプレッサ	44
エクシーガ	45
サンバー ディアス ワゴン	45
ステラ	46
トレジア	46

フォレスター	46
プレオ	47
プレオ プラス	47
ルクラ	47
レヴォーグ ターボ	47
レガシィ	48

三菱	
eK スペース	49
eK スポーツ	49
eK ワゴン	49
i	49
RVR	49
アウトランダー	49
ギャラン フォルティス	49
コルト	49
タウンボックス	50
ディグニティ ハイブリッド	50
デリカ D:2	50
パジェロ	50
パジェロ ミニ	50
パジェロイオ	51
ブラウディア	51
ミニキャブ	51
ミラージュ	51
ランサー	51

レクサス	
CT	52
GS	52
IS	52
LS	52
LX	52
NX	52
RC	52
RX	52
SC	53

スズキ	
Kei	54
MR ワゴン	54
SX4	54
アルト	54
イグニス ハイブリッド	55
エスクード	55
エブリイ	55
エリオ	55
キサシ	55
ジムニー	55
スイフト	55
スペーシア	56
セルボ	56
ソリオ	56
ハスラー	56
パレット	56
ランディ	56
ワゴンR	57

ダイハツ	
アトレー ワゴン ターボ	58
アルティス	58
ウェイク	58
エッセ	58
キャスト	58
クー	58
コペン	58
ストーリー	58
ソニカ ターボ	58
タント	58
テリオス キッド ターボ	59
ビーゴ	59
ブーン	59
ミラ	60
ムーヴ	60
メビウス ハイブリッド	61

輸入車

アルファロメオ

147 (937)	62
156 (932)	62
156 Sportwagon (932)	62
159 / 159 Sportwagon (939)	62
166 (936)	62
8C / 8C SPIDER (920)	62
BRERA (939)	62
GIULIETTA (940)	62
GT (937)	62
GTV (916)	62
MITO (955)	62
SPIDER (916)	62
DB9 Vantage	63
Rapide	63
Vanquish	63
Vanquish (R2)	63

アウディ

A1 / A1 Sportback (8X1,8XK)	63
A1 / A1 Sportback (8X1,11XK)	63
A1 / A1 Sportback (8X1,12XK)	63
A3 (8P1) Sportback (8PA)	63
A3 (8P1)	63
A3 (8P1) Sportback (8PA)	63
A3 (8V1,8VK)	63
A3 Sportback (8VA,8VF)	63
A4 (8EC,B7)	63
A4 (8K2,B8)	63
A4 Allroad (8KH,B8)	64
A4 Avant (8ED,B7)	64
A4 Avant (8K5,B8)	64
A5 (8T3)	64
A5 Cabriolet (8F7)	64
A5 Sportback (8TA)	64
A6 (4F2,C6)	64
A6 (4G2,C7,4GC)	65
A6 Allroad (4FH,C6)	65
A6 Allroad (4GH,4GJ)	65
A6 Avant (4F5,C6)	65
A6 Avant (4G5,C7,4GD)	65
A7 Sportback (4GA,4GF)	65
A8 (4D2,4D8)	65
A8 (4E)	65
A8 (4H)	65
Q3 (8U)	65
Q5 (8R)	65
Q7 (4L)	65
Q7 (4M)	66
R8 (422,423)	66
R8 Spyder (427,429)	66
TT (8J3)	66
TT (8N3)	66
TT (FV3)	66
TT Roadster (8J9)	66
TT Roadster (8N9)	66
TT Roadster (FV9)	66

ベントレー

BROOKLANDS Coupe (RBS)	66
CONTINENTAL Cabriolet (3W)	66
CONTINENTAL Coupe (3W)	66
CONTINENTAL Flying Spur (3W)	66

BMW

1 (E87)	66
1 (F20)	67
1 Cabriolet (E88)	67
1 Coupe (E82)	67
2 Coupe (F22,F87)	67
3 (E46)	67
3 (E90)	67
3 (F30,F80)	68
3 Cabriolet (E46)	68
3 Cabriolet (E93)	68
3 Compact (E46)	68

3 Coupe (E46)	68
3 Coupe (E92)	69
3 GranTurismo (F34)	69
3 Touring (E46)	69
3 Touring (E91)	70
3 Touring (F31)	70
4 Cabriolet (F33,F83)	70
4 Coupe (F32,F82)	70
4 Gran Coupe (F36)	70
5 (E60)	70
5 (F10)	71
5 GranTurismo (F07)	71
5 Touring (E39)	71
5 Touring (E61)	71
5 Touring (F11)	71
6 (E63)	71
6 Cabriolet (E64)	71
6 Cabriolet (F12)	71
6 Coupe (F13)	71
6 Gran Coupe (F06)	72
7 (E65,E66,E67)	72
7 (F01,F02,F03,F04)	72
7 (G11,G12)	72
X1 (E84)	72
X1 (F48)	72
X3 (E83)	72
X3 (F25)	72
X5 (E53)	72
X5 (E70)	72
X5 (F15,F85)	72
X6 (E71,E72)	72
X6 (F16,F86)	72
Z3 Coupe (E36)	72
Z3 Roadster (E36)	72
Z4 Coupe (E86)	73
Z4 Roadster (E85) / (E89)	73

シトロエン

C2 (JM)	73
C3 Picasso	73
C3 Pluriel (HB)	73
C3I (FC)	73
C3II	73
C4 Cactus	73
C4 Coupe (LA)	73
C4 Grand Picasso II	73
C4 I (LC)	73
C4 II (B7)	73
C4 Picasso II	73
C5 III (RD)	74
C5 III Break (TD)	74
C6 (TD)	74
DS3	74
DS4	74
DS5	74

フェラーリ

360 (F131)	74
360 Spider (F131)	75
458 Spider	75
599 GTB/GTO	75
599 SA	75
California	75
F12 Berlinetta	75
F430	75
F430 Spider	75
FF	75

フィアット

500 (312)	75
500C (312)	75
MULTIPLA (186)	75
PANDA (312,319)	75
PANDAVAN (312,519)	75
PUNTO (188)	75
PUNTO (199)	75

PUNTO EVO (199)	76
PUNTOVan (199)	76

ジャガー

S-Type (CCX)	76
XE (JA)	76
XF (CC9)	76
XF (JB)	76
XF Sportbrake (CC9)	76
XJ (X350)	76
XJ (X351)	76
XK Cabriolet (QQ6)	76
XK Coupe (QQ6)	76
XK8 Convertible (X100,QDV)	76
XK8 Coupe (X100,QEV)	77
X-Type / Estate (CF1)	77

ジープ

CHEROKEE (KJ)	77
CHEROKEE (KK)	77
CHEROKEE (KL)	77
COMMANDER (XK,XH)	77
COMPASS (MK49)	77
GRAND CHEROKEE II (WJ,WG)	77
GRAND CHEROKEE IV (WK,WK2)	77
PATRIOT (MK74)	77
RENEGADE (BU)	77
WRANGLER III (JK)	77

ランボルギーニ

GALLARDO	77
GALLARDO SPYDER	77

ランドローバー

DEFENDER Cabrio (LD)	77
DEFENDER Pick-up (LD)	77
DEFENDER StationWagon (LD)	78
DISCOVERY III (LA)	78
DISCOVERY IV (LA)	78
DISCOVERY SPORT (LC)	78
FREELANDER 2 (LF)	78
FREELANDER SoftTop (LN)	78
RANGEROVER EVOQUE (LV)	78
RANGEROVER III (LM)	78
RANGEROVER IV (LG)	78
RANGEROVER SPORT (LS)	78
RANGEROVER SPORT (LW)	78

マセラティ

4200GT Coupe	78
4200GT SPYDER Cabriolet	78
GHIBLI (M157)	78
GRANSPORT Cabriolet	78
GRANSPORT Coupe	79
GRANTURISMO	79
MC12	79
QUATTROPORTE V	79
QUATTROPORTE VI	79

メルセデス・ベンツ

A-Class (W168)	79
A-Class (W169)	79
A-Class (W176)	79
B-Class (W245)	79
B-Class (W246,W242)	79
C-Class (W203)	79
C-Class (W204)	79
C-Class (W205)	80
C-Class Coupe (C204)	80
C-Class Coupe (CL203)	80
C-Class T-Model (S203)	80
C-Class T-Model (S204)	80
C-Class T-Model (S205)	80
CLC-Class (CL203)	81
CLK (C209)	81
CLK Cabriolet (A209)	81

メーカー別目次

輸入車

CLS (C218)	81
CLS (C219)	81
CLS Shooting Brake (X218)	81
E-Class (W211)	81
E-Class (W212)	81
E-Class Cabriolet (A207)	81
E-Class Coupe (C207)	81
E-Class T-Model (S211)	81
E-Class T-Model (S212)	81
G-Class (W461)	81
G-Class (W463)	81
G-Class Cabrio (W463)	82
GLA-Class (X156)	82
GL-Class (X164)	82
GL-Class (X166)	82
GLK-Class (X204)	82
M-Class (W163)	82
R-Class (W251,V251)	82
S-Class (W220)	82
S-Class (W221)	82
S-Class (W222,V222,X222)	82
S-Class T-Model (C215)	82
S-Class Coupe (C216)	82
SL (R230)	83
SL (R231)	83
SLK (R170)	83
SLK (R171)	83
SLK (R172)	83
SLR (R199)	83
SLR Roadster (R199)	83
SLS AMG (C197) / Roadster (R197)	83
VANEO (414)	83
V-Class (W447)	83
VIANO (W639)	83

ミニ

MINI (F55)	83
MINI (F56)	83
MINI (R50,R53)	83
MINI (R56)	83
MINI Cabriolet (R52)	84
MINI Cabriolet (R57)	84
MINI CLUBMAN (F54)	84
MINI CLUBMAN (R55)	84
MINI COUNTRYMAN (R60)	84
MINI Coupe (R58)	84
MINI PACEMAN (R61)	84
MINI Roadster (R59)	84

プジョー

2008	84
207 (WA,WC)	84
207 CC (WD)	84
207 Notchback	84
207 SW (WK)	84
208	84
3008	84
308 (4A,4C)	85
308 CC	85
308 II	85
308 SW	85
308 SW II	85
5008	85
508	86
508 SW	86
RCZ	86

ポルシェ

911 (991)	86
911 (996)	86
911 (997)	86
911 Cabriolet (991)	86
911 Cabriolet (996)	86
911 Cabriolet (997)	86
911 Targa (991)	86
911 Targa (996)	86

911 Targa (997)	86
BOXSTER (981)	86
BOXSTER (986)	87
BOXSTER (987)	87
BOXSTER Spyder (987)	87
CARRERA GT (980)	87
CAYENNE (92A)	87
CAYENNE (9PA)	87
CAYMAN (981)	87
CAYMAN (987)	87
MACAN (95B)	87
PANAMERA (970)	87

ルノー

KANGOO (KC0/1)	87
KANGOO BE BOP (KW0/1)	87
KANGOO/GRAND KANGOO (KW0/1)	87
MEGANE CC (EZ0/1)	88
MEGANE II (BMO/1,CMO/1)	88
MEGANE II Coupé-Cabriolet (EMO/1)	88
MEGANE II Notchback (LMO/1)	88
MEGANE II wagon (KMO/1)	88
MEGANE III Coupe (DZO/1)	88
MEGANE III Grandtour (KZO/1)	88
MEGANE III Hatchback (BZO)	88
TWINGO II (CNO)	89
TWINGO III (BCM)	89

スマート

Cabrio (450)	89
FORFOUR (454)	89
FORTWO Cabrio (451)	89
ROADSTER (452)	89
ROADSTER Coupe (452)	89

ボルボ

S60 II	89
S80 II (AS)	89
V40 Hatchback	89
V40 wagon (VW)	89
V50 (MW)	89
V60	90
V70 III (BW)	90
XC60	90
XC70 II	90
XC90 I	90
XC90 II	90

フォルクスワーゲン

BEETLE (5C1,5C2) Cabriolet (5C7,5C8)	90
GOLF Alltrack (BA5)	90
GOLF IV (1J1)	90
GOLF IV (1J1) Variant (1J5)	90
GOLF PLUS (5M1,521)	90
GOLF Sportsvan (AM1)	91
GOLF V (1K1)	91
GOLF V Variant (1K5)	91
GOLF VI (5K1)	91
GOLF VI Cabriolet (517)	91
GOLF VI Variant (AJ5)	91
GOLF VII (5G1,BQ1,BE1,BE2)	91
GOLF VII Wagon (BA5,BV5)	92
JETTA IV (162,163)	92
NEW BEETLE (9C1,1C1)	92
NEW BEETLE Cabriolet (1Y7)	92
PASSAT (362)	92
PASSAT (3B2)	92
PASSAT (3B3)	92
PASSAT (3C2)	92
PASSAT (3G2)	92
PASSAT Alltrack (365)	93
PASSAT Variant (365)	93
PASSAT Variant (3C5)	93
PASSAT Variant (3G5)	93
PASSAT Wagon (3B5)	93
PHAETON (3D)	93

POLO (6R,6C)	93
POLO (9N)	93
POLO Notchback (60,61)	94
POLO Notchback (9A4)	94
SHARAN (7M8,7M9,7M6)	94
SHARAN (7N1,7N2)	94
TIGUAN (5N)	94
UP	94

車種	排気量 cc	型式	エンジン	年式		仕様	エコカー対応	新車搭載	BLACK Dynamic	BLUE Dynamic	SILVER Dynamic	EN (輸入専用)
				開始	終了							

トヨタ / TOYOTA												
86												
86	2000	DBA-ZN6	FA20	2012.04	-		充電制御車	34B19R	44B19R	55B19R	K-50R/60B19R	
bB												
bB	1300	CBA-QNC20	K3VE	2010.07	-		充電制御車	34B19L	44B19L	55B19L	K-50/60B19L	
		CBA-QNC25	K3VE	2010.07	-	スノーバージョン		44B20L	-	55B19L	M-50/60B20L	
			K3VE	2010.07	-			34B19L	44B19L	55B19L	K-50/60B19L	
		DBA-QNC20	K3VE	2006.01	-2010.06		充電制御車	34B19L	44B19L	55B19L	K-50/60B19L	
	DBA-QNC25	K3VE	2006.01	-2010.06	スノーバージョン		44B20L	-	55B19L	M-50/60B20L		
		K3VE	2006.01	-2010.06			34B19L	44B19L	55B19L	K-50/60B19L		
	1500	CBA-QNC21	3SZVE	2010.07	-	スノーバージョン	充電制御車	44B20L	-	55B19L	M-50/60B20L	
			3SZVE	2010.07	-		充電制御車	34B19L	44B19L	55B19L	K-50/60B19L	
DBA-QNC21		3SZVE	2006.01	-2010.06	スノーバージョン	充電制御車	44B20L	-	55B19L	M-50/60B20L		
		3SZVE	2006.01	-2010.06		充電制御車	34B19L	44B19L	55B19L	K-50/60B19L		
C-HR												
C-HR	1200	DBA-NGX50	8NR-FTS	2016.12	-		充電制御車	LN2	-	-	-	
C-HR ハイブリッド	1800	DAA-ZYX10	2ZR-FXE	2016.12	-		HV	LN1	-	-	-	
FJ クルーザー												
FJ クルーザー	4000	CBA-GSJ15W	1GRFE	2010.12	-			80D26L	90D26L	115D26L	S-100/130D26L	
iQ												
iQ	1000	DBA-KGJ10	1KRFE	2008.11	-2014.05		充電制御車	46B24R	65B24R	75B24R	N-70R/80B24R	
	1300	DBA-NGJ10	1NRFE	2009.05	-2014.05		ISS	Q-55R	-	-	Q-90R/115D23R	
			1NRFE	2009.05	-2014.05		充電制御車	55D23R	80D23R	95D23R	Q-90R/115D23R	
MIRAI												
MIRAI		ZBA-JPD10	4JM	2014.12	-		FCV	S46B24R	-	-	S46B24R	
MR-S												
MR-S	1800	TA-ZZW30 GH-ZZW30	1ZZFE	1999.01	-2007.07			34B19L	44B19L	55B19L	K-50/60B19L	
RAV4												
RAV4	2400	DBA-ACA31W	2AZFE	2005.11	-		充電制御車	55D23L	80D23L	95D23L	Q-90/115D23L	
		DBA-ACA36W	2AZFE	2005.11	-		充電制御車	55D23L	80D23L	95D23L	Q-90/115D23L	
アイシス												
アイシス	1800	CBA-ZNM10W CBA-ZNM10G	1ZZFE	2004.09	-2009.09			34B19R	44B19R	55B19R	K-50R/60B19R	
			1ZZFE	2004.09	-2009.09	ナビ		46B24R	65B24R	75B24R	N-70R/80B24R	
		DBA-ZGM10G DBA-ZGM10W	2ZRFAE	2009.09	-		充電制御車	46B24R	65B24R	75B24R	N-70R/80B24R	
	2000	CBA-ANM15W / DBA-ANM15G DBA-ANM15W / CBA-ANM15G	1AZFSE	2004.09	-2009.09		充電制御車	46B24R	65B24R	75B24R	N-70R/80B24R	
			1AZFSE	2004.09	-2009.09		充電制御車	46B24R	65B24R	75B24R	N-70R/80B24R	
		DBA-ZGM11G DBA-ZGM11W	3ZRFAE	2009.09	-		充電制御車	46B24R	65B24R	75B24R	N-70R/80B24R	
アクア												
アクア	1500	DAA-NHP10	1NZ-FXE	2012.01	-		HV	S34B20R	-	-	S34B20R	
アベンシス												
アベンシス	2400	CBA-AZT251	2AZFSE	2003.09	-2008.11	輸入車用		LN1	-	-	-	LN1

- ・ご購入の際は、現在装着されているバッテリー型式を必ずご確認下さい。
- ・ISS= アイドリングストップ車、HV= ハイブリッド車、EV= 電気自動車。
- ・品番末尾の X2 は「同じ品番を 2 個使用」を表しています。

TOYOTA トヨタ
HONDA ホンダ
NISSAN 日産
MAZDA マツダ
SUBARU スバル
MITSUBISHI 三菱
LEXUS レクサス
SUZUKI スズキ
DAIHATSU ダイハツ

車種	排気量 cc	型式	エンジン	年式		仕様	エコカー対応	新車搭載	BLACK	BLUE	SILVER	EN
				開始	終了				Dynamic	Dynamic	Dynamic	(輸入車用)

トヨタ / TOYOTA														
TOYOTA トヨタ	アベンシス ワゴン	2000	DBA-ZRT272W	3ZRFAE	2008.11	-	輸入車用		LN1	-	-	-	LN1	
	アベンシス セダン		CBA-AZT250 UA-AZT250	1AZFSE	2003.01	-2008.11	輸入車用		LN1	-	-	-	LN1	
アベンシス ワゴン			UA-AZT255 CBA-AZT255	1AZFSE	2003.01	-2008.11	輸入車用		LN1	-	-	-	LN1	
	アベンシス ワゴン		CBA-AZT250W UA-AZT250W	1AZFSE	2003.01	-2008.11	輸入車用		LN1	-	-	-	LN1	
アベンシス ワゴン		CBA-AZT255W UA-AZT255W	1AZFSE	2003.01	-2008.11	輸入車用		LN1	-	-	-	LN1		
		2400	CBA-AZT251W	2AZFSE	2003.09	-2008.11	輸入車用		LN1	-	-	-	LN1	
アリオン														
NISSAN 日産	アリオン	1500	CBA-NZT240 UA-NZT240	1NZFE	2001.12	-2007.05			34B19R	44B19R	55B19R	K-50R/60B19R		
			DBA-NZT260	1NZFE	2007.06	-		ISS	Q-55	-	-	Q-90/115D23L		
MAZDA マツダ	アリオン	1800	DBA-ZRT260	2ZRFE	2007.06	-		充電制御車	46B24L	65B24L	75B24L	N-70/80B24L		
				2ZRFE	2007.06	-		充電制御車	55D23L-C	80D23L	95D23L	Q-90/115D23L		
			DBA-ZRT265	2ZRFE	2007.06	-		充電制御車	46B24L	65B24L	75B24L	N-70/80B24L		
				2ZRFE	2007.06	-		充電制御車	55D23L-C	80D23L	95D23L	Q-90/115D23L		
SUBARU スバル	アリオン	2000	UA-ZZT240 / CBA-ZZT240 DBA-ZZT240	1ZZFE	2001.12	-2007.05			34B19R	44B19R	55B19R	K-50R/60B19R		
			UA-ZZT245 CBA-ZZT245	1ZZFE	2001.12	-2007.05			34B19R	44B19R	55B19R	K-50R/60B19R		
SUBARU スバル	アリオン	2000	CBA-AZT240 TA-AZT240	1AZFSE	2001.12	-2007.05			46B24R	65B24R	75B24R	N-70R/80B24R		
			DBA-ZRT261	3ZRFAE	2008.01	-		充電制御車	46B24L	65B24L	75B24L	N-70/80B24L		
アルファード														
MITSUBISHI 三菱	アルファード	2400	DBA-ANH10W CBA-ANH10W UA-ANH10W	2AZFE	2002.05	-2008.05			46B24L	65B24L	75B24L	N-70/80B24L		
				2AZFE	2002.05	-2008.05			55D23L	80D23L	95D23L	Q-90/115D23L		
LEXUS レクサス	アルファード	2400	DBA-ANH15W CBA-ANH15W UA-ANH15W	2AZFE	2002.05	-2008.05			46B24L	65B24L	75B24L	N-70/80B24L		
				2AZFE	2002.05	-2008.05			55D23L	80D23L	95D23L	Q-90/115D23L		
SUZUKI スズキ	アルファード	2400	DBA-ANH20W	2AZFE	2008.05	-		充電制御車	80D26L	90D26L	115D26L	S-100/130D26L		
				2AZFE	2008.05	-		充電制御車	55D23L	80D23L	95D23L	Q-90/115D23L		
SUZUKI スズキ	アルファード	2400	DBA-ANH25W	2AZFE	2008.08	-		充電制御車	80D26L	90D26L	115D26L	S-100/130D26L		
				2AZFE	2008.08	-		充電制御車	55D23L	80D23L	95D23L	Q-90/115D23L		
DAIHATSU ダイハツ	アルファード	2500	DBA-AGH30W	2ARFE	2015.01	-		充電制御車	55D23L	80D23L	95D23L	Q-90/115D23L		
				2ARFE	2015.01	-	サイドリフトアップ	充電制御車	80D26L	90D26L	115D26L	S-100/130D26L		
				2ARFE	2015.01	-		ISS	S-95	-	-	S-100/130D26L		
				2ARFE	2015.01	-		充電制御車	55D23L	80D23L	95D23L	Q-90/115D23L		
				2ARFE	2015.01	-	サイドリフトアップ	充電制御車	80D26L	90D26L	115D26L	S-100/130D26L		
				2ARFE	2015.01	-		ISS	S-95	-	-	S-100/130D26L		
DAIHATSU ダイハツ	アルファード	3000	CBA-MNH15W TA-MNH15W	1MZFE	2002.05	-2008.05			46B24L	65B24L	75B24L	N-70/80B24L		
				1MZFE	2002.05	-2008.05			55D23L	80D23L	95D23L	Q-90/115D23L		
				TA-MNH10W CBA-MNH10W	1MZFE	2002.05	-2008.05			46B24L	65B24L	75B24L	N-70/80B24L	
				1MZFE	2002.05	-2008.05			55D23L	80D23L	95D23L	Q-90/115D23L		
DAIHATSU ダイハツ	アルファード	3500	DBA-GGH20W	2GRFE	2008.05	-		充電制御車	80D26L	90D26L	115D26L	S-100/130D26L		
				2GRFE	2008.05	-		充電制御車	55D23L	80D23L	95D23L	Q-90/115D23L		
				DBA-GGH25W	2GRFE	2008.05	-		充電制御車	80D26L	90D26L	115D26L	S-100/130D26L	

- ・ご購入の際は、現在装着されているバッテリー型式を必ずご確認下さい。
- ・ISS=アイドリングストップ車、HV=ハイブリッド車、EV=電気自動車。
- ・品番末尾の X2 は「同じ品番を 2 個使用」を表しています。



車種	排気量 cc	型式	エンジン	年式		仕様	エコカー対応	新車搭載	BLACK Dynamic	BLUE Dynamic	SILVER Dynamic	EN (輸入車用)
				開始	終了							

トヨタ / TOYOTA

アルファード	3500	DBA-GGH25W	2GRFE	2008.05	—		充電制御車	55D23L	80D23L	95D23L	Q-90/115D23L	
		DBA-GGH30W	2GRFE	2015.01	—		ISS	S-95	—	—	S-100/130D26L	
		DBA-GGH35W	2GRFE	2015.01	—		ISS	S-95	—	—	S-100/130D26L	
アルファードハイブリッド	2500	DAA-AYH30W	2ARFXE	2015.01	—	輸入車用	HV	LN1	—	—	—	LN1

イスト

イスト	1300	UA-NCP60 DBA-NCP60 CBA-NCP60	2NZFE	2002.04	-2007.07			34B19R	44B19R	55B19R	K-50R/60B19R	
			2NZFE	2002.04	-2007.07			46B24R	65B24R	75B24R	N-70R/80B24R	
	1500	CBA-NCP65 UA-NCP65	1NZFE	2002.04	-2007.07			34B19R	44B19R	55B19R	K-50R/60B19R	
			1NZFE	2002.04	-2007.07			46B24R	65B24R	75B24R	N-70R/80B24R	
		DBA-NCP110	1NZFE	2007.07	—		充電制御車	55D23L	80D23L	95D23L	Q-90/115D23L	
		DBA-NCP115	1NZFE	2007.07	—		充電制御車	55D23L	80D23L	95D23L	Q-90/115D23L	
		UA-NCP61 CBA-NCP61	1NZFE	2002.04	-2007.07			34B19R	44B19R	55B19R	K-50R/60B19R	
			1NZFE	2002.04	-2007.07			46B24R	65B24R	75B24R	N-70R/80B24R	
	1800	DBA-ZSP110	2ZRFE	2007.07	—		充電制御車	55D23L	80D23L	95D23L	Q-90/115D23L	

イプサム

イプサム	2400	DBA-ACM21W CBA-ACM21W TA-ACM21W UA-ACM21W	2AZFE	2001.05	-2009.12			充電制御車	46B24L	65B24L	75B24L	N-70/80B24L
			2AZFE	2001.05	-2009.12			充電制御車	55D23L	80D23L	95D23L	Q-90/115D23L
		UA-ACM26W TA-ACM26W CBA-ACM26W DBA-ACM26W	2AZFE	2001.05	-2009.12			充電制御車	46B24L	65B24L	75B24L	N-70/80B24L
			2AZFE	2001.05	-2009.12			充電制御車	55D23L	80D23L	95D23L	Q-90/115D23L

ヴァンガード

ヴァンガード	2400	DBA-ACA33W	2AZFE	2007.08	—			充電制御車	80D26L	90D26L	115D26L	S-100/130D26L
		DBA-ACA38W	2AZFE	2008.08	—			充電制御車	80D26L	90D26L	115D26L	S-100/130D26L
	3500	DBA-GSA33W	2GRFE	2007.08	—			充電制御車	80D26L	90D26L	115D26L	S-100/130D26L

ウィッシュ

ウィッシュ	1800	CBA-ZNE14G UA-ZNE14G	1ZZFE	2003.01	-2009.04			34B19R	44B19R	55B19R	K-50R/60B19R		
			2ZRFAE	2009.04	—			充電制御車	Q-55	—	—	Q-90/115D23L	
		DBA-ZGE20G DBA-ZGE20W	2ZRFAE	2009.04	—			充電制御車	34B19L	44B19L	55B19L	K-50/60B19L	
			2ZRFAE	2009.04	—	キーレス		充電制御車	46B24L	65B24L	75B24L	N-70/80B24L	
		DBA-ZGE25G DBA-ZGE25W	2ZRFAE	2009.04	—			充電制御車	55D23L-C	80D23L	95D23L	Q-90/115D23L	
			2ZRFAE	2009.04	—	キーレス		充電制御車	34B19L	44B19L	55B19L	K-50/60B19L	
		DBA-ZNE10G / CBA-ZNE10G UA-ZNE10G	1ZZFE	2003.01	-2009.04				34B19R	44B19R	55B19R	K-50R/60B19R	
			DBA-ZNE11W / CBA-ZNE11G CBA-ZNE11W / UA-ZNE11W CBA-ZNE11G / UA-ZNE11G	1AZFSE	2003.01	-2009.04				46B24R	65B24R	75B24R	N-70R/80B24R
		DBA-ZGE21G DBA-ZGE22W		3ZRFAE	2009.04	—			充電制御車	46B24L	65B24L	75B24L	N-70/80B24L

ヴィッツ

ヴィッツ	1000	DBA-KSP130	1KRFE	2010.12	—			ISS	S-85	—	—	S-100/130D26L
			1KRFE	2010.12	—			充電制御車	46B24L	65B24L	75B24L	N-70/80B24L
		DBA-KSP90	1KRFE	2005.01	-2010.12			充電制御車	46B24L	65B24L	75B24L	N-70/80B24L
	1300	CBA-NCP95	2NZFE	2005.01	-2010.12			充電制御車	46B24L	65B24L	75B24L	N-70/80B24L
			1NRFE	2010.12	—			ISS	S-85	—	—	S-100/130D26L
		DBA-NSP130	1NRFE	2010.12	—			充電制御車	46B24L	65B24L	75B24L	N-70/80B24L

- ・ご購入の際は、現在装着されているバッテリー型式を必ずご確認下さい。
- ・ISS= アイドリングストップ車、HV= ハイブリッド車、EV= 電気自動車。
- ・品番末尾の X2 は「同じ品番を 2 個使用」を表しています。

TOYOTA
トヨタ

HONDA
ホンダ

NISSAN
日産

MAZDA
マツダ

SUBARU
スバル

MITSUBISHI
三菱

LEXUS
レクサス

SUZUKI
スズキ

DAIHATSU
ダイハツ

車種	排気量 cc	型式	エンジン	年式		仕様	エコカー対応	新車搭載	BLACK	BLUE	SILVER	EN
				開始	終了				Dynamic	Dynamic	Dynamic	(輸入車用)

トヨタ / TOYOTA													
TOYOTA トヨタ	ヴィッツ	1300	DBA-NSP135	1NRFE	2010.12	-		充電制御車	46B24L	65B24L	75B24L	N-70/80B24L	
			DBA-SCP90	2SZFE	2005.01	-2010.12		充電制御車	46B24L	65B24L	75B24L	N-70/80B24L	
		1500	DBA-NCP131	1NZFE	2010.12	-		ISS	S-85	-	-	S-100/130D26L	
				1NZFE	2010.12	-		充電制御車	46B24L	65B24L	75B24L	N-70/80B24L	
		DBA-NCP91	1NZFE	2005.01	-2010.12		充電制御車	46B24L	65B24L	75B24L	N-70/80B24L		
ヴェルファイア													
NISSAN 日産	ヴェルファイア	2400	DBA-ANH20W	2AZFE	2008.05	-		充電制御車	80D26L	90D26L	115D26L	S-100/130D26L	
				2AZFE	2008.05	-		充電制御車	55D23L	80D23L	95D23L	Q-90/115D23L	
			DBA-ANH25W	2AZFE	2008.08	-		充電制御車	80D26L	90D26L	115D26L	S-100/130D26L	
				2AZFE	2008.08	-		充電制御車	55D23L	80D23L	95D23L	Q-90/115D23L	
		2500	DBA-AGH30W	2ARFE	2015.01	-		充電制御車	55D23L	80D23L	95D23L	Q-90/115D23L	
				2ARFE	2015.01	-	サイドリフトアップ	充電制御車	80D26L	90D26L	115D26L	S-100/130D26L	
				2ARFE	2015.01	-		ISS	S-95	-	-	S-100/130D26L	
			DBA-AGH35W	2ARFE	2015.01	-		充電制御車	55D23L	80D23L	95D23L	Q-90/115D23L	
				2ARFE	2015.01	-	サイドリフトアップ	充電制御車	80D26L	90D26L	115D26L	S-100/130D26L	
				2ARFE	2015.01	-		ISS	S-95	-	-	S-100/130D26L	
		3500	DBA-GGH20W	2GRFE	2008.05	-		充電制御車	55D23L	80D23L	95D23L	Q-90/115D23L	
				2GRFE	2008.05	-		充電制御車	80D26L	90D26L	115D26L	S-100/130D26L	
DBA-GGH25W	2GRFE		2008.05	-		充電制御車	80D26L	90D26L	115D26L	S-100/130D26L			
	2GRFE		2008.05	-		充電制御車	55D23L	80D23L	95D23L	Q-90/115D23L			
DBA-GGH30W	2GRFE		2015.01	-		ISS	S-95	-	-	S-100/130D26L			
DBA-GGH35W	2GRFE	2015.01	-		ISS	S-95	-	-	S-100/130D26L				
LEXUS レクサス	ヴェルファイア ハイブリッド	2500	DAA-AYH30W	2ARFXE	2015.01	-	輸入車用	HV	LN1	-	-	-	LN1
ヴォクシー													
SUZUKI スズキ	ヴォクシー	2000	DBA-AZR60G CBA-AZR60G TA-AZR60G	1AZFSE	2001.11	-2007.06		充電制御車	34B19L	44B19L	55B19L	K-50/60B19L	
				1AZFSE	2001.11	-2007.06		充電制御車	46B24L	65B24L	75B24L	N-70/80B24L	
				1AZFSE	2001.11	-2007.06		充電制御車	55D23L	80D23L	95D23L	Q-90/115D23L	
		DBA-AZR65G CBA-AZR65G TA-AZR65G	1AZFSE	2001.11	-2007.06		充電制御車	34B19L	44B19L	55B19L	K-50/60B19L		
			1AZFSE	2001.11	-2007.06		充電制御車	46B24L	65B24L	75B24L	N-70/80B24L		
			1AZFSE	2001.11	-2007.06		充電制御車	55D23L	80D23L	95D23L	Q-90/115D23L		
		DBA-ZRR70W	3ZRFAE	2007.06	-		充電制御車	55D23L	80D23L	95D23L	Q-90/115D23L		
			3ZRFE	2007.06	-		充電制御車	46B24L	65B24L	75B24L	N-70/80B24L		
		DBA-ZRR70G	3ZRFE	2007.06	-		充電制御車	55D23L	80D23L	95D23L	Q-90/115D23L		
			3ZRFAE	2007.06	-		充電制御車	46B24L	65B24L	75B24L	N-70/80B24L		
		DBA-ZRR75W	3ZRFE	2007.06	-		充電制御車	46B24L	65B24L	75B24L	N-70/80B24L		
			3ZRFE	2007.06	-		充電制御車	55D23L	80D23L	95D23L	Q-90/115D23L		
		DBA-ZRR80G		2014.01	-		ISS	Q-55	-	-	Q-90/115D23L		
				2014.01	-		ISS	S-85	-	-	S-100/130D26L		
		DBA-ZRR80W		2014.01	-		ISS	S-85	-	-	S-100/130D26L		
		DBA-ZRR85G		2014.01	-		ISS	Q-55	-	-	Q-90/115D23L		
	2014.01		-		ISS	S-85	-	-	S-100/130D26L				

- ・ご購入の際は、現在装着されているバッテリー型式を必ずご確認ください。
- ・ISS=アイドリングストップ車、HV=ハイブリッド車、EV=電気自動車。
- ・品番末尾の X2 は「同じ品番を 2 個使用」を表しています。



車種	排気量 cc	型式	エンジン	年式		仕様	エコカー対応	新車搭載	BLACK Dynamic	BLUE Dynamic	SILVER Dynamic	EN (輸入専用)
				開始	終了							
トヨタ / TOYOTA												
ヴォクシー	2000	DBA-ZRR85W		2014.01	—		ISS	S-85	—	—	S-100/130D26L	
ヴォクシーハイブリッド	1800	DAA-ZWR80G		2014.02	—	輸入専用	HV	LN1	—	—	—	LN1
エスクァイア												
エスクァイア	2000	DBA-ZRR80G	3ZRFAE	2014.01	—		ISS	S-95	—	—	S-100/130D26L	
		DBA-ZRR85G	3ZRFAE	2014.01	—		ISS	S-95	—	—	S-100/130D26L	
エスクァイアハイブリッド	1800	DAA-ZWR80G	2ZRFXE	2014.01	—	輸入専用	HV	LN1	—	—	—	LN1
エスティマ												
エスティマ	2400	DBA-ACR50W	2AZFE	2006.01	—		充電制御車	S-85	—	—	S-100/130D26L	
			2AZFE	2006.01	—		充電制御車	80D26L	90D26L	115D26L	S-100/130D26L	
			2AZFE	2006.01	—		充電制御車	55D23L	80D23L	95D23L	Q-90/115D23L	
		DBA-ACR55W	2AZFE	2006.01	—		充電制御車	S-85	—	—	S-100/130D26L	
			2AZFE	2006.01	—		充電制御車	80D26L	90D26L	115D26L	S-100/130D26L	
			2AZFE	2006.01	—		充電制御車	55D23L	80D23L	95D23L	Q-90/115D23L	
	3500	DBA-GSR50W	2GRFE	2006.01	—		充電制御車	S-85	—	—	S-100/130D26L	
			2GRFE	2006.01	—		充電制御車	80D26L	90D26L	115D26L	S-100/130D26L	
			2GRFE	2006.01	—		充電制御車	55D23L	80D23L	95D23L	Q-90/115D23L	
		DBA-GSR55W	2GRFE	2006.01	—		充電制御車	S-85	—	—	S-100/130D26L	
			2GRFE	2006.01	—		充電制御車	80D26L	90D26L	115D26L	S-100/130D26L	
			2GRFE	2006.01	—		充電制御車	55D23L	80D23L	95D23L	Q-90/115D23L	
オーリス												
オーリス	1500	DBA-NZE151H	1NZFE	2006.01	-2012.07		充電制御車	46B24L	65B24L	75B24L	N-70/80B24L	
			DBA-NZE154H	1NZFE	2006.01	-2012.07		充電制御車	46B24L	65B24L	75B24L	N-70/80B24L
		DBA-NZE181H	1NZFE	2012.08	—		ISS	Q-55	—	—	Q-90/115D23L	
			1NZFE	2012.08	—		充電制御車	55D23L	80D23L	95D23L	Q-90/115D23L	
		DBA-NZE184H	1NZFE	2012.08	—		充電制御車	55D23L	80D23L	95D23L	Q-90/115D23L	
	1800	DBA-ZRE152H	2ZRFAE	2009.01	-2012.07		充電制御車	46B24L	65B24L	75B24L	N-70/80B24L	
			2ZRFAE	2009.01	-2012.07		充電制御車	55D23L-C	80D23L	95D23L	Q-90/115D23L	
			2ZRFE	2006.01	-2009.01		充電制御車	46B24L	65B24L	75B24L	N-70/80B24L	
		DBA-ZRE154H	2ZRFAE	2009.01	-2012.07		充電制御車	46B24L	65B24L	75B24L	N-70/80B24L	
			2ZRFAE	2009.01	-2012.07		充電制御車	55D23L-C	80D23L	95D23L	Q-90/115D23L	
			2ZRFE	2006.01	-2009.01		充電制御車	46B24L	65B24L	75B24L	N-70/80B24L	
			DBA-ZRE186H	2ZRFAE	2012.08	—		充電制御車	46B24L	65B24L	75B24L	N-70/80B24L
カムリ												
カムリ	2200	GF-SXV25	5SFE	1998.08	-2011.09			55D23L	80D23L	95D23L	Q-90/115D23L	
	2400	DBA-ACV40	2AZFE	2006.01	-2011.09		充電制御車	55D23L	80D23L	95D23L	Q-90/115D23L	
		DBA-ACV45	2AZFE	2006.01	-2011.09		充電制御車	55D23L	80D23L	95D23L	Q-90/115D23L	
カルディア												
カルディア	1800	CBA-ZZT241W UA-ZZT241W	1ZZFE	2002.09	-2007.06			34B19R	44B19R	55B19R	K-50R/60B19R	
		CBA-AZT241W TA-AZT241W	1AZFSE	2002.09	-2007.06			46B24R	65B24R	75B24R	N-70R/80B24R	
	2000	TA-AZT246W CBA-AZT246W	1AZFSE	2002.09	-2007.06			46B24R	65B24R	75B24R	N-70R/80B24R	
		カルディアターボ	ABA-ST246W LA-ST246W	3SGTE	2002.09	-2007.06			46B24R	65B24R	75B24R	N-70R/80B24R

- ・ご購入の際は、現在装着されているバッテリー型式を必ずご確認下さい。
- ・ISS= アイドリングストップ車、HV= ハイブリッド車、EV= 電気自動車。
- ・品番末尾の X2 は「同じ品番を 2 個使用」を表しています。



車種	排気量 cc	型式	エンジン	年式		仕様	エコカー対応	新車搭載	BLACK	BLUE	SILVER	EN
				開始	終了				Dynamic	Dynamic	Dynamic	(輸入車用)

トヨタ / TOYOTA

カローラ

カローラ	1300	DBA-NRE160	1NRFE	2012.05	-		充電制御車	55D23L	80D23L	95D23L	Q-90/115D23L		
		1500	DBA-NZE141	1NZFE	2006.01	-2012.05		充電制御車	46B24L	65B24L	75B24L	N-70/80B24L	
			DBA-NZE144	1NZFE	2006.01	-2012.05		充電制御車	46B24L	65B24L	75B24L	N-70/80B24L	
			DBA-NZE161	1NZFE	2012.05	-		充電制御車	Q-55	-	-	Q-90/115D23L	
				1NZFE	2012.05	-	MT	ISS	Q-55	-	-	Q-90/115D23L	
			DBA-NZE164	1NZFE	2012.05	-		充電制御車	46B24L	65B24L	75B24L	N-70/80B24L	
	1800	DBA-ZRE142	2ZRFAE	2010.04	-		充電制御車	55D23L-C	80D23L	95D23L	Q-90/115D23L		
			2ZRFE	2006.01	-2012.05		充電制御車	46B24L	65B24L	75B24L	N-70/80B24L		
		DBA-ZRE144	2ZRFAE	2010.04	-		充電制御車	55D23L-C	80D23L	95D23L	Q-90/115D23L		
			2ZRFE	2006.01	-2012.05		充電制御車	46B24L	65B24L	75B24L	N-70/80B24L		
			2ZRFAE	2010.04	-		充電制御車	55D23L-C	80D23L	95D23L	Q-90/115D23L		
			2ZRFE	2006.01	-2012.05		充電制御車	46B24L	65B24L	75B24L	N-70/80B24L		
カローラ アクシオ	1500	DAA-NKE165	1NZFXE	2013.08	-	HV	S34B20R	-	-	S34B20R			
カローラ アクシオ ハイブリッド		CBA-NZE121N / UA-NZE121N TA-NZE121N	1NZFE	2001.05	-2007.06			34B19L	44B19L	55B19L	K-50/60B19L		
カローラ スポア	1800	CBA-ZZE122N / TA-ZZE122N UA-ZZE122N	1ZZFE	2001.05	-2007.06			34B19L	44B19L	55B19L	K-50/60B19L		
		UA-ZZE124N TA-ZZE124N	1ZZFE	2001.08	-2007.06			34B19L	44B19L	55B19L	K-50/60B19L		
		CBA-ZZE124N	1ZZFE	2001.08	-2007.06			46B24L	65B24L	75B24L	N-70/80B24L		
カローラ フィールダー	1500	DBA-NZE141G	1NZFE	2006.01	-2012.05		充電制御車	46B24L	65B24L	75B24L	N-70/80B24L		
		DBA-NZE144G	1NZFE	2006.01	-2012.05		充電制御車	46B24L	65B24L	75B24L	N-70/80B24L		
		DBA-NZE161G	1NZFE	2012.05	-		充電制御車	Q-55	-	-	Q-90/115D23L		
			1NZFE	2012.05	-		ISS	Q-55	-	-	Q-90/115D23L		
			1NZFE	2012.05	-		充電制御車	46B24L	65B24L	75B24L	N-70/80B24L		
		DBA-NZE164G	1NZFE	2012.05	-		充電制御車	46B24L	65B24L	75B24L	N-70/80B24L		
	1800	DBA-ZRE142G	2ZRFE	2006.01	-2012.05		充電制御車	46B24L	65B24L	75B24L	N-70/80B24L		
		DBA-ZRE144G	2ZRFE	2006.01	-2012.05		充電制御車	46B24L	65B24L	75B24L	N-70/80B24L		
		DBA-ZRE162G	2ZRFAE	2012.05	-		充電制御車	46B24L	65B24L	75B24L	N-70/80B24L		
		ZRE142G DBA-ZRE142G	2ZRFAE	2010.04	-		充電制御車	46B24L	65B24L	75B24L	N-70/80B24L		
		ZRE144G DBA-ZRE144G	2ZRFAE	2010.04	-		充電制御車	46B24L	65B24L	75B24L	N-70/80B24L		
			2ZRFAE	2010.04	-		充電制御車	46B24L	65B24L	75B24L	N-70/80B24L		
カローラ ルミオン	1500	DBA-NZE151N	1NZFE	2007.01	-		充電制御車	46B24L	65B24L	75B24L	N-70/80B24L		
	1800	DBA-ZRE152N	2ZRFE	2007.01	-		充電制御車	46B24L	65B24L	75B24L	N-70/80B24L		
		DBA-ZRE154N	2ZRFE	2007.01	-		充電制御車	46B24L	65B24L	75B24L	N-70/80B24L		
カローラ フィールダー ハイブリッド	1500	DAA-NKE165G	1NZFXE	2013.08	-	HV	S34B20R	-	-	S34B20R			
クラウン													
クラウン	2000	TA-GXS12	1GFE	2001.08	-2012.12			46B24L	65B24L	75B24L	N-70/80B24L		
		2500	DBA-GRS160 / CBA-GRS160 UA-GRS160	4GR-FSE	2003.12	-2008.02		充電制御車	55D23L	80D23L	95D23L	Q-90/115D23L	
	DBA-GRS181		4GR-FSE	2004.08	-2008.02		充電制御車	55D23L	80D23L	95D23L	Q-90/115D23L		
	DBA-GRS200		4GR-FSE	2008.02	-2012.12		充電制御車	55D23L-C	80D23L	95D23L	Q-90/115D23L		
	DBA-GRS201		4GR-FSE	2008.02	-2012.12		充電制御車	55D23L-C	80D23L	95D23L	Q-90/115D23L		
	DBA-GRS210		4GR-FSE	2012.12	-		充電制御車	55D23L-C	80D23L	95D23L	Q-90/115D23L		
	DBA-GRS211		4GR-FSE	2012.12	-		充電制御車	55D23L-C	80D23L	95D23L	Q-90/115D23L		
	3000		CBA-GRS183 / UA-GRS183 DBA-GRS183	3GRFSE	2003.12	-2008.02		充電制御車	55D23L	80D23L	95D23L	Q-90/115D23L	

- ・ご購入の際は、現在装着されているバッテリー型式を必ずご確認ください。
- ・ISS=アイドリングストップ車、HV=ハイブリッド車、EV=電気自動車。
- ・品番末尾の X2 は「同じ品番を 2 個使用」を表しています。

車種	排気量 cc	型式	エンジン	年式		仕様	エコカー対応	新車搭載	BLACK Dynamic	BLUE Dynamic	SILVER Dynamic	EN (輸入専用)
				開始	終了							

トヨタ / TOYOTA												
クラウン	3000	DBA-GRS182 / CBA-GRS182 UA-GRS182	3GRFSE	2003.12	-2008.02		充電制御車	55D23L	80D23L	95D23L	Q-90/115D23L	
		DBA-GRS202	3GRFSE	2008.02	-2012.12		充電制御車	55D23L-C	80D23L	95D23L	Q-90/115D23L	
		DBA-GRS203	3GRFSE	2008.02	-2012.12		充電制御車	55D23L-C	80D23L	95D23L	Q-90/115D23L	
	3500	DBA-GRS184	2GRFSE	2005.09	-2008.02		充電制御車	55D23L	80D23L	95D23L	Q-90/115D23L	
		DBA-GRS204	2GRFSE	2008.02	-2012.12		充電制御車	55D23L-C	80D23L	95D23L	Q-90/115D23L	
		DBA-GRS214	2GRFSE	2012.12	-		充電制御車	55D23L-C	80D23L	95D23L	Q-90/115D23L	
クラウン LPG	2000	DBA-TSS10 DBA-TSS10H	1TRFPE	2008.08	-			75D26L	90D26L	115D26L	S-100/130D26L	
		TA-YXS10H ABA-YXS10	3YPE	2001.08	-2008.08			55D26L	90D26L	115D26L	S-100/130D26L	
		TA-YXS10 ABA-YXS10H	3YPE	2001.08	-2008.08			75D26L	90D26L	115D26L	S-100/130D26L	
クラウン エステート	2500	TA-JZS171W	1JZFSE	2001.08	-2007.06			46B24R	65B24R	75B24R	N-70R/80B24R	
			1JZFSE	2001.08	-2007.06			65D23R	80D23R	95D23R	Q-90R/115D23R	
		TA-JZS173W GH-JZS173W	1JZGE	1999.12	-2007.06			46B24R	65B24R	75B24R	N-70R/80B24R	
			1JZGE	1999.12	-2007.06			65D23R	80D23R	95D23R	Q-90R/115D23R	
	3000	TA-JZS175W GH-JZS175W	2JZFSE	1999.12	-2007.06			46B24R	65B24R	75B24R	N-70R/80B24R	
			2JZFSE	1999.12	-2007.06			65D23R	80D23R	95D23R	Q-90R/115D23R	
クラウン コンフォート LPG	2000	DBA-TSS10	1TRFPE	2008.08	-			75D26L	90D26L	115D26L	S-100/130D26L	
クラウン ハイブリッド	2500	DAA-AWS210	2ARFSE	2013.01	-		HV	S34B20L	-	-	-	
クラウン マジェスタ	4300	DBA-UZS186	3UZFE	2004.07	-2009.03		充電制御車	80D26L	90D26L	115D26L	S-100/130D26L	
		DBA-UZS187	3UZFE	2004.07	-2009.03		充電制御車	80D26L	90D26L	115D26L	S-100/130D26L	
		DBA-UZS207	3UZFE	2009.03	-2012.12		充電制御車	80D26L	90D26L	115D26L	S-100/130D26L	
	4600	DBA-URS206	1URFSE	2009.03	-2012.12		充電制御車	80D26L	90D26L	115D26L	S-100/130D26L	
クルーガー												
クルーガー	2400	CBA-ACU20W UA-ACU20W TA-ACU20W	2AZFE	2000.11	-2007.05		充電制御車	46B24L	65B24L	75B24L	N-70/80B24L	
			2AZFE	2000.11	-2007.05		充電制御車	55D23L	80D23L	95D23L	Q-90/115D23L	
		TA-ACU25W CBA-ACU25W UA-ACU25W	2AZFE	2000.11	-2007.05		充電制御車	46B24L	65B24L	75B24L	N-70/80B24L	
			2AZFE	2000.11	-2007.05		充電制御車	55D23L	80D23L	95D23L	Q-90/115D23L	
	3000	CBA-MCU25W / UA-MCU25W TA-MCU25W	1MZFE	2000.11	-2007.05		充電制御車	55D23L	80D23L	95D23L	Q-90/115D23L	
			TA-MCU20W / CBA-MCU20W UA-MCU20W	1MZFE	2000.11	-2007.05		充電制御車	55D23L	80D23L	95D23L	Q-90/115D23L
クルーガー ハイブリッド	3300	DAA-MHU28W	3MZFE	2005.03	-2007.05		HV	65B24L	65B24L	75B24L	N-70/80B24L	
コンフォート												
コンフォート		TA-SXS13Y	3SFE	2001.08	-			55D26L	90D26L	115D26L	S-100/130D26L	
コンフォート LPG	2000	DBA-TSS11	1TRFPE	2008.08	-			75D26L	90D26L	115D26L	S-100/130D26L	
		TA-YXS11Y / E-YXS11 GF-YXS11 / TA-YXS11	3YPE	1995.12	-2008.08		ISS	75D26L	90D26L	115D26L	S-100/130D26L	
		E-YXS11Y / ABA-YXS11	3YPE	1995.12	-2008.08			55D26L	90D26L	115D26L	S-100/130D26L	
		ABA-YXS11Y / GF-YXS11Y	3YPE	1995.12	-2008.08							
サクシード												
サクシード	1500	UA-NCP88G / DBA-NCP88G CBA-NCP88G	1NZFE	2002.06	-			34B19R	44B19R	55B19R	K-50R/60B19R	
			UA-NCP89G / DBA-NCP89G CBA-NCP89G	1NZFE	2002.06	-			34B19R	44B19R	55B19R	K-50R/60B19R
シエンタ												
シエンタ	1500	DBA-NCP175G	1NZFE	2015.07	-			46B24L	65B24L	75B24L	N-70/80B24L	
		DBA-NCP81G / CBA-NCP81G UA-NCP81G	1NZFE	2003.09	-		充電制御車	46B24R	65B24R	75B24R	N-70R/80B24R	
		DBA-NCP85G / CBA-NCP85G UA-NCP85G	1NZFE	2003.09	-		充電制御車	46B24R	65B24R	75B24R	N-70R/80B24R	

- ・ご購入の際は、現在装着されているバッテリー型式を必ずご確認下さい。
- ・ISS= アイドリングストップ車、HV= ハイブリッド車、EV= 電気自動車。
- ・品番末尾の X2 は「同じ品番を 2 個使用」を表しています。

TOYOTA
トヨタ

HONDA
ホンダ

NISSAN
日産

MAZDA
マツダ

SUBARU
スバル

MITSUBISHI
三菱

LEXUS
レクサス

SUZUKI
スズキ

DAIHATSU
ダイハツ

車種	排気量 cc	型式	エンジン	年式		仕様	エコカー対応	新車搭載	BLACK Dynamic	BLUE Dynamic	SILVER Dynamic	EN (輸入車用)
				開始	終了							

トヨタ / TOYOTA												
シエンタ	1500	DBA-NSP170G		2015.07	-		ISS	S-95	-	-	S-100/130D26L	
		シエンタ ハイブリッド	DAA-NHP170G	1NZFXE	2015.07	-	輸入車用		LN1	-	-	-
スぺイド												
スぺイド	1300	DBA-NSP140	1NRFE	2012.07	-		ISS	S-85	-	-	S-100/130D26L	
			1NRFE	2012.07	-		充電制御車	46B24L	65B24L	75B24L	N-70/80B24L	
	1500	DBA-NCP141	1NZFE	2012.07	-		充電制御車	Q-55	-	-	Q-90/115D23L	
			1NZFE	2012.07	-		ISS	Q-55	-	-	Q-90/115D23L	
		DBA-NCP145	1NZFE	2012.07	-			46B24L	65B24L	75B24L	N-70/80B24L	
ノア												
ノア	2000	CBA-AZR60G DBA-AZR60G TA-AZR60G	1AZFSE	2001.11	-2007.06		充電制御車	46B24L	65B24L	75B24L	N-70/80B24L	
			1AZFSE	2001.11	-2007.06		充電制御車	55D23L	80D23L	95D23L	Q-90/115D23L	
		DBA-AZR65G CBA-AZR65G TA-AZR65G	1AZFSE	2001.11	-2007.06		充電制御車	46B24L	65B24L	75B24L	N-70/80B24L	
			1AZFSE	2001.11	-2007.06		充電制御車	55D23L	80D23L	95D23L	Q-90/115D23L	
		DBA-ZRR70W	3ZRFAE	2007.06	-		充電制御車	55D23L	80D23L	95D23L	Q-90/115D23L	
		DBA-ZRR70W DBA-ZRR70G	3ZRFE	2007.06	-		充電制御車	46B24L	65B24L	75B24L	N-70/80B24L	
			3ZRFE	2007.06	-		充電制御車	55D23L	80D23L	95D23L	Q-90/115D23L	
		DBA-ZRR75W	3ZRFAE	2007.06	-		充電制御車	55D23L	80D23L	95D23L	Q-90/115D23L	
		DBA-ZRR75W DBA-ZRR75G	3ZRFE	2007.06	-		充電制御車	46B24L	65B24L	75B24L	N-70/80B24L	
			3ZRFE	2007.06	-		充電制御車	55D23L	80D23L	95D23L	Q-90/115D23L	
		DBA-ZRR80G		2014.01	-		充電制御車	Q-55	-	-	Q-90/115D23L	
				2014.01	-		ISS	S-85	-	-	S-100/130D26L	
		DBA-ZRR80W		2014.01	-		ISS	S-85	-	-	S-100/130D26L	
		DBA-ZRR85G		2014.01	-		充電制御車	Q-55	-	-	Q-90/115D23L	
	2014.01		-		ISS	S-85	-	-	S-100/130D26L			
DBA-ZRR85W		2014.01	-		ISS	S-85	-	-	S-100/130D26L			
ノア ハイブリッド	1800	DAA-ZWR80G		2014.02	-	輸入車用	HV	LN1	-	-	-	LN1
ハイエース ワゴン												
ハイエース ワゴン	2700	CBA-TRH214W CBA-TRH224W	2TRFE	2004.08	-			80D26R	90D26R	115D26R	S-100R/130D26R	
			2TRFE	2004.08	-			55D23R	80D23R	95D23R	Q-90R/115D23R	
		CBA-TRH229W CBA-TRH219W	2TRFE	2004.08	-			80D26R	90D26R	115D26R	S-100R/130D26R	
			2TRFE	2004.08	-			55D23R	80D23R	95D23R	Q-90R/115D23R	
ハイラックス サーフ												
ハイラックス サーフ	2700	CBA-TRN210W	2TRFE	2004.08	-2009.07		充電制御車	55D23L	80D23L	95D23L	Q-90/115D23L	
		CBA-TRN215W	2TRFE	2004.08	-2009.07		充電制御車	55D23L	80D23L	95D23L	Q-90/115D23L	
	4000	CBA-GRN215W	1GRFE	2005.08	-			55D23L	80D23L	95D23L	Q-90/115D23L	
パッソ												
パッソ	1000	DBA-KGC10	1KRFE	2004.06	-2010.02			44B19L	44B19L	55B19L	K-50/60B19L	
			1KRFE	2004.06	-2010.02			44B19L	44B19L	55B19L	K-50/60B19L	
		DBA-KGC30	1KRFE	2010.02	-		ISS	M-42	-	-	M-50/60B20L	
			1KRFE	2010.02	-		充電制御車	44B20L	-	55B19L	M-50/60B20L	
			1KRFE	2010.02	-		充電制御車	34B19L	44B19L	55B19L	K-50/60B19L	

- ・ご購入の際は、現在装着されているバッテリー型式を必ずご確認ください。
- ・ISS=アイドリングストップ車、HV=ハイブリッド車、EV=電気自動車。
- ・品番末尾の X2 は「同じ品番を 2 個使用」を表しています。

車種	排気量 cc	型式	エンジン	年式		仕様	エコカー対応	新車搭載	BLACK Dynamic	BLUE Dynamic	SILVER Dynamic	EN (輸入専用)
				開始	終了							
トヨタ / TOYOTA												
パッソ	1000	DBA-KGC35	1KRFE	2010.02	—		充電制御車	44B20L	—	55B19L	M-50/60B20L	
			1KRFE	2010.02	—		充電制御車	34B19L	44B19L	55B19L	K-50/60B19L	
	1300	DBA-NGC30	1NRFE	2010.02	—		充電制御車	44B20L	—	55B19L	M-50/60B20L	
			1NRFE	2010.02	—		充電制御車	34B19L	44B19L	55B19L	K-50/60B19L	
		DBA-QNC10	K3VE	2004.06	-2010.02			44B19L	44B19L	55B19L	K-50/60B19L	
パッソ セッテ	1500	CBA-M502E	3SZVE	2008.12	—			44B20	—	55B19L	M-50/60B20L	
			3SZVE	2008.12	—			34B19L	44B19L	55B19L	K-50/60B19L	
		CBA-M512E	3SZVE	2008.12	—			44B20	—	55B19L	M-50/60B20L	
			3SZVE	2008.12	—			34B19L	44B19L	55B19L	K-50/60B19L	
ハリアー												
ハリアー	2000	DBA-ZSU60W	3ZRFAE	2013.12	—		ISS	Q-55	—	—	Q-90/115D23L	
		DBA-ZSU65W	3ZRFAE	2013.12	—		ISS	Q-55	—	—	Q-90/115D23L	
	2400	CBA-ACU30W UA-ACU30W	2AZFE	2003.02	-2012.09		充電制御車	55D23L	80D23L	95D23L	Q-90/115D23L	
		CBA-ACU35W UA-ACU35W	2AZFE	2003.02	-2012.09		充電制御車	55D23L	80D23L	95D23L	Q-90/115D23L	
	3500	DBA-GSU30W DBA-GSU31W	2GRFE	2006.01	-2009.01		充電制御車	80D26L	90D26L	115D26L	S-100/130D26L	
			2GRFE	2006.01	-2009.01		充電制御車	55D23L	80D23L	95D23L	Q-90/115D23L	
		DBA-GSU36W DBA-GSU35W	2GRFE	2006.01	-2009.01		充電制御車	80D26L	90D26L	115D26L	S-100/130D26L	
			2GRFE	2006.01	-2009.01		充電制御車	55D23L	80D23L	95D23L	Q-90/115D23L	
ハリアー ハイブリッド	3300	DAA-MHU38W	3MZFE	2005.03	-2012.09		HV	65B24L	65B24L	75B24L	N-70/80B24L	
ピクシス												
ピクシス エボック		DBA-LA300A	KFVE	2012.05	—		ISS	M-42	—	—	M-50/60B20L	
		DBA-LA310A	KFVE	2012.05	—		ISS	M-42	—	—	M-50/60B20L	
ピクシス スペース		DBA-L575A	KFVE	2011.09	—		ISS	M-42	—	—	M-50/60B20L	
			KFVE	2011.09	—		充電制御車	26B17L	44B19L	55B19L	K-50/60B19L	
		KFVE	2011.09	—	キーレス	充電制御車	34B19L	44B19L	55B19L	K-50/60B19L		
		DBA-L585A	KFVE	2011.09	—		ISS	M-42	—	—	M-50/60B20L	
			KFVE	2011.09	—		充電制御車	26B17L	44B19L	55B19L	K-50/60B19L	
		KFVE	2011.09	—	キーレス	充電制御車	34B19L	44B19L	55B19L	K-50/60B19L		
ピクシス スペース ターボ	660	CBA-L575A	KFDET	2011.09	—		ISS	M-42	—	—	M-50/60B20L	
			KFDET	2011.09	—		充電制御車	26B17L	44B19L	55B19L	K-50/60B19L	
			KFDET	2011.09	—	キーレス	充電制御車	34B19L	44B19L	55B19L	K-50/60B19L	
		CBA-L585A	KFDET	2011.09	—		ISS	M-42	—	—	M-50/60B20L	
			KFDET	2011.09	—		充電制御車	26B17L	44B19L	55B19L	K-50/60B19L	
			KFDET	2011.09	—	キーレス	充電制御車	34B19L	44B19L	55B19L	K-50/60B19L	
ピクシス メガ		DBA-LA700A	KFVE	2015.07	—		ISS	M-42	—	—	M-50/60B20L	
			KFVE	2015.07	—		ISS	M-42	—	—	M-50/60B20L	
ピクシス メガ ターボ		DBA-LA700A	KFDET	2015.07	—		ISS	M-42	—	—	M-50/60B20L	
			KFDET	2015.07	—		ISS	M-42	—	—	M-50/60B20L	
アリオス												
アリオス	1500	DAA-NHW20 ZA-NHW20	1NZFXE	2003.09	—		HV	S34B20R	—	—	S34B20R	
			1NZFXE	2003.09	—		HV	S46B24R	—	—	S46B24R	

- ・ご購入の際は、現在装着されているバッテリー型式を必ずご確認下さい。
- ・ISS=アイドリングストップ車、HV=ハイブリッド車、EV=電気自動車。
- ・品番末尾の X2 は「同じ品番を 2 個使用」を表しています。

TOYOTA
トヨタ

HONDA
ホンダ

NISSAN
日産

MAZDA
マツダ

SUBARU
スバル

MITSUBISHI
三菱

LEXUS
レクサス

SUZUKI
スズキ

DAIHATSU
ダイハツ

車種	排気量 cc	型式	エンジン	年式		仕様	エコカー対応	新車搭載	BLACK Dynamic	BLUE Dynamic	SILVER Dynamic	EN (輸入車用)
				開始	終了							

トヨタ / TOYOTA													
プリウス		DAA-ZVW30	2ZRFXE	2009.04	-			HV	S34B20R	-	-	S34B20R	
			2ZRFXE	2009.04	-			HV	S46B24R	-	-	S46B24R	
		DAA-ZVW50 / DAA-ZVW51 DAA-ZVW55	2ZRFXE	2015.12	-		輸入車用		HV	LN1	-	-	-
プリウス PHV	1800	DLA-ZVW35	2ZRFXE	2012.01	-			HV	S34B20R	-	-	S34B20R	
			2ZRFXE	2012.01	-			HV	S46B24R	-	-	S46B24R	
プリウス アルファ		DAA-ZVW41W DAA-ZVW40W	2ZRFXE	2011.05	-			HV	S34B20R	-	-	S34B20R	
			2ZRFXE	2011.05	-			HV	S46B24R	-	-	S46B24R	
ブレイド													
ブレイド	2400	DBA-AZE154H	2AZFE	2006.12	-			充電制御車	55D23L	80D23L	95D23L	Q-90/115D23L	
			2AZFE	2006.12	-			充電制御車	55D23L	80D23L	95D23L	Q-90/115D23L	
		DBA-GRE156H	2GRFE	2007.08	-			充電制御車	55D23L	80D23L	95D23L	Q-90/115D23L	
3500	DBA-GRE156H	2GRFE	2GRFE	2007.08	-			充電制御車	55D23L	80D23L	95D23L	Q-90/115D23L	
			2GRFE	2007.08	-			充電制御車	55D23L	80D23L	95D23L	Q-90/115D23L	
			2GRFE	2007.08	-			充電制御車	55D23L	80D23L	95D23L	Q-90/115D23L	
プレビス													
プレビス	2500	TA-JCG10	1JZFSE	2001.05	-2007.06				46B24R	65B24R	75B24R	N-70R/80B24R	
			1JZFSE	2001.05	-2007.06				46B24R	65B24R	75B24R	N-70R/80B24R	
		TA-JCG11	2JZFSE	2001.05	-2007.06				46B24R	65B24R	75B24R	N-70R/80B24R	
3000	TA-JCG11	2JZFSE	2JZFSE	2001.05	-2007.06				46B24R	65B24R	75B24R	N-70R/80B24R	
			2JZFSE	2001.05	-2007.06				46B24R	65B24R	75B24R	N-70R/80B24R	
			2JZFSE	2001.05	-2007.06				46B24R	65B24R	75B24R	N-70R/80B24R	
プレミオ													
プレミオ	1500	CBA-NZT240 UA-NZT240	1NZFE	2001.12	-2007.05	MT			34B19R	44B19R	55B19R	K-50R/60B19R	
			1NZFE	2001.12	-2007.05				34B19R	44B19R	55B19R	K-50R/60B19R	
			1NZFE	2001.12	-2007.05	AT			46B24R	65B24R	75B24R	N-70R/80B24R	
	DBA-NZT260	1NZFE	2007.06	-			充電制御車	46B24L	65B24L	75B24L	N-70/80B24L		
	1800	DBA-ZRT260	2ZRFSE	2ZRFSE	2007.06	-			充電制御車	46B24L	65B24L	75B24L	N-70/80B24L
				2ZRFSE	2007.06	-			充電制御車	46B24L	65B24L	75B24L	N-70/80B24L
				2ZRFSE	2007.06	-			充電制御車	46B24L	65B24L	75B24L	N-70/80B24L
	2000	UA-ZZT240 / DBA-ZZT240 CBA-ZZT240	1ZZFE	1ZZFE	2001.12	-2007.05				34B19R	44B19R	55B19R	K-50R/60B19R
				1ZZFE	2001.12	-2007.05				34B19R	44B19R	55B19R	K-50R/60B19R
				1ZZFE	2001.12	-2007.05				34B19R	44B19R	55B19R	K-50R/60B19R
1ZZFE				2001.12	-2007.05				34B19R	44B19R	55B19R	K-50R/60B19R	
2000	CBA-AZT240 TA-AZT240	1AZFSE	1AZFSE	2001.12	-2007.05				46B24R	65B24R	75B24R	N-70R/80B24R	
			3ZRFAE	2008.01	-			充電制御車	46B24L	65B24L	75B24L	N-70/80B24L	
プログレ													
プログレ	2500	TA-JCG10	1JZFSE	2001.04	-2007.06				46B24R	65B24R	75B24R	N-70R/80B24R	
			1JZFSE	2001.04	-2007.06				46B24R	65B24R	75B24R	N-70R/80B24R	
	3000	TA-JCG11	2JZFSE	2001.04	-2007.06				46B24R	65B24R	75B24R	N-70R/80B24R	
プロボックス ワゴン													
プロボックス ワゴン	1500	CBA-NCP59G / UA-NCP59G DBA-NCP59G	1NZFE	2002.06	-			充電制御車	34B19R	44B19R	55B19R	K-50R/60B19R	
			1NZFE	2002.06	-				34B19R	44B19R	55B19R	K-50R/60B19R	
1500	DBA-NCP59G / CBA-NCP59G UA-NCP59G	1NZFE	1NZFE	2002.06	-				34B19R	44B19R	55B19R	K-50R/60B19R	
			1NZFE	2002.06	-				34B19R	44B19R	55B19R	K-50R/60B19R	
ベルタ													
ベルタ	1000	DBA-KSP92	1KRFE	2005.11	-			充電制御車	46B24L	65B24L	75B24L	N-70/80B24L	
			2NZFE	2005.11	-			充電制御車	46B24L	65B24L	75B24L	N-70/80B24L	
	1300	DBA-SCP92	2SZFE	2005.11	-			充電制御車	46B24L	65B24L	75B24L	N-70/80B24L	
ポルテ													
ポルテ	1300	DBA-NNP10 CBA-NNP10	2NZFE	2004.07	-				34B19R	44B19R	55B19R	K-50R/60B19R	
			1NRFE	2012.07	-			ISS	S-85	-	-	S-100/130D26L	
			1NRFE	2012.07	-			充電制御車	46B24L	65B24L	75B24L	N-70/80B24L	

- ・ご購入の際は、現在装着されているバッテリー型式を必ずご確認ください。
- ・ISS=アイドリングストップ車、HV=ハイブリッド車、EV=電気自動車。
- ・品番末尾の X2 は「同じ品番を 2 個使用」を表しています。



車種	排気量 cc	型式	エンジン	年式		仕様	エコカー対応	新車搭載	BLACK Dynamic	BLUE Dynamic	SILVER Dynamic	EN (輸入専用)
				開始	終了							

トヨタ / TOYOTA												
ポルテ	1500	DBA-NCP141	1NZFE	2012.07	—		充電制御車	Q-55	—	—	Q-90/115D23L	
			1NZFE	2012.07	—		ISS	Q-55	—	—	Q-90/115D23L	
		DBA-NCP145	1NZFE	2012.07	—			46B24L	65B24L	75B24L	N-70/80B24L	
			1NZFE	2004.07	—			46B24R	65B24R	75B24R	N-70R/80B24R	
		DBA-NNP15 CBA-NNP15	1NZFE	2006.01	—			34B19R	44B19R	55B19R	K-50R/60B19R	
			1NZFE	2006.01	—			46B24R	65B24R	75B24R	N-70R/80B24R	
マークIIプリット												
マークIIプリット	2000	TA-GX110W	1GFE	2002.01	-2007.06			34B19R	44B19R	55B19R	K-50R/60B19R	
			1GFE	2002.01	-2007.06	ナビ		46B24R	65B24R	75B24R	N-70R/80B24R	
		TA-GX115W	1GFE	2002.01	-2007.06			34B19R	44B19R	55B19R	K-50R/60B19R	
			1GFE	2002.01	-2007.06	ナビ		46B24R	65B24R	75B24R	N-70R/80B24R	
	2500	TA-JZX110W	1JZFSE	2002.01	-2007.06			46B24R	65B24R	75B24R	N-70R/80B24R	
			1JZGE	2002.01	-2007.06			46B24R	65B24R	75B24R	N-70R/80B24R	
マークIIプリットターボ	2500	TA-JZX115W	1JZGE	2002.01	-2007.06	ナビ		55D23R	80D23R	95D23R	Q-90R/115D23R	
			1JZGTE	2002.01	-2007.06			55D23R	80D23R	95D23R	Q-90R/115D23R	
マークX												
マークX	2500	DBA-GRX120	4GR-FSE	2004.11	-2009.01		充電制御車	46B24L	65B24L	75B24L	N-70/80B24L	
			4GR-FSE	2004.11	-2009.01		充電制御車	46B24L	65B24L	75B24L	N-70/80B24L	
		DBA-GRX130	4GR-FSE	2009.01	—		充電制御車	46B24L	65B24L	75B24L	N-70/80B24L	
			4GR-FSE	2009.01	—		充電制御車	55D23L	80D23L	95D23L	Q-90/115D23L	
		DBA-GRX135	4GR-FSE	2009.01	—		充電制御車	46B24L	65B24L	75B24L	N-70/80B24L	
	3000	DBA-GRX121	3GRFSE	2004.11	-2009.01		充電制御車	55D23L	80D23L	95D23L	Q-90/115D23L	
3500	DBA-GRX133	2GRFSE	2009.01	—		充電制御車	55D23L	80D23L	95D23L	Q-90/115D23L		
マークXジオ	2400	DBA-ANA10	2AZFE	2007.09	—		充電制御車	Q-55	—	—	Q-90/115D23L	
			2AZFE	2007.09	—		充電制御車	55D23L	80D23L	95D23L	Q-90/115D23L	
		DBA-ANA15	2AZFE	2007.09	—		充電制御車	55D23L	80D23L	95D23L	Q-90/115D23L	
	3500	DBA-GGA10	2GRFE	2007.09	—		充電制御車	55D23L	80D23L	95D23L	Q-90/115D23L	
ラウム												
ラウム	1500	CBA-NCZ20 UA-NCZ20	1NZFE	2003.04	—		充電制御車	34B19R	44B19R	55B19R	K-50R/60B19R	
			1NZFE	2003.04	—		充電制御車	46B24R	65B24R	75B24R	N-70R/80B24R	
		UA-NCZ25 CBA-NCZ25	1NZFE	2003.04	—		充電制御車	34B19R	44B19R	55B19R	K-50R/60B19R	
			1NZFE	2003.04	—		充電制御車	46B24R	65B24R	75B24R	N-70R/80B24R	
ラクティス												
ラクティス	1300	DBA-NSP122 DBA-NSP120	1NZFE	2010.11	—		充電制御車	Q-55	—	—	Q-90/115D23L	
			1NZFE	2010.11	—		ISS	S-85	—	—	S-100/130D26L	
			1NZFE	2010.11	—		充電制御車	46B24L	65B24L	75B24L	N-70/80B24L	
		DBA-SCP100	2SZFE	2005.09	-2010.11		充電制御車	46B24L	65B24L	75B24L	N-70/80B24L	
	1500	CBA-NCP105	1NZFE	2005.09	-2010.11		充電制御車	46B24L	65B24L	75B24L	N-70/80B24L	
			1NZFE	2005.09	-2010.11		充電制御車	Q-55	—	—	Q-90/115D23L	
		DBA-NCP100	1NZFE	2005.09	-2010.11		充電制御車	46B24L	65B24L	75B24L	N-70/80B24L	
			1NZFE	2010.11	—		充電制御車	Q-55	—	—	Q-90/115D23L	

- ・ご購入の際は、現在装着されているバッテリー型式を必ずご確認下さい。
- ・ISS= アイドリングストップ車、HV= ハイブリッド車、EV= 電気自動車。
- ・品番末尾の X2 は「同じ品番を 2 個使用」を表しています。

TOYOTA トヨタ
HONDA ホンダ
NISSAN 日産
MAZDA マツダ
SUBARU スバル
MITSUBISHI 三菱
LEXUS レクサス
SUZUKI スズキ
DAIHATSU ダイハツ

車種	排気量 cc	型式	エンジン	年式		仕様	エコカー対応	新車搭載	BLACK	BLUE	SILVER	EN
				開始	終了				Dynamic	Dynamic	Dynamic	(輸入車用)

トヨタ / TOYOTA												
ラクティス	1500	DBA-NCP122	1NZFE	2010.11	-			ISS	Q-55	-	-	Q-90/115D23L
		DBA-NCP120										
		DBA-NCP125	1NZFE	2010.11	-			充電制御車	Q-55	-	-	Q-90/115D23L
			1NZFE	2010.11	-			ISS	Q-55	-	-	Q-90/115D23L
ラッシュ												
ラッシュ	1500	ABA-J200E	3SZVE	2006.01	-				34B19L	44B19L	55B19L	K-50/60B19L
		CBA-J200E										
		CBA-J210E	3SZVE	2006.01	-				34B19L	44B19L	55B19L	K-50/60B19L
		ABA-J210E										
ランドクルーザー												
ランドクルーザー	4600	CBA-URJ202W	1URFE	2009.05	-				105D31L	-	135D31L	T-110/145D31L
	4700	CBA-UZJ200W	2UZFE	2007.09	-2012.01				80D26L	90D26L	115D26L	S-100/130D26L
		GH-UZJ100W	2UZFE	1998.01	-2007.08			充電制御車	80D26L	90D26L	115D26L	S-100/130D26L
		GF-UZJ100W										
ランドクルーザー プラド	2700	CBA-TRJ120W	2TRFE	2004.08	-2009.09			充電制御車	55D23L	80D23L	95D23L	Q-90/115D23L
		CBA-TRJ125W										
		CBA-TRJ150W	2TRFE	2009.09	-			充電制御車	55D23L	80D23L	95D23L	Q-90/115D23L
	4000	CBA-GRJ121W	1GRFE	2005.08	-2009.09				80D26L	90D26L	115D26L	S-100/130D26L
CBA-GRJ120W												
		CBA-GRJ151W	1GRFE	2009.09	-			80D26L	90D26L	115D26L	S-100/130D26L	
		CBA-GRJ150W										
ランドクルーザー プラド ディーゼル ターボ	3000	KV-KDJ125W / KV-KDJ121W KV-KDJ120W	1KDFTV	2002.11	-2007.07				105D31L	-	135D31L	T-110/145D31L

- ・ご購入の際は、現在装着されているバッテリー型式を必ずご確認下さい。
- ・ISS= アイドリングストップ車、HV= ハイブリッド車、EV= 電気自動車。
- ・品番末尾の X2 は「同じ品番を 2 個使用」を表しています。



車種	排気量 cc	型式	エンジン	年式		仕様	エコカー対応	新車搭載	BLACK Dynamic	BLUE Dynamic	SILVER Dynamic	EN (輸入専用)
				開始	終了							
ホンダ / HONDA												
CR-V												
CR-V	2000	DBA-RM1	R20A	2011.11	-			65B24L	65B24L	75B24L	N-70/80B24L	
		DBA-RE3	K24Z1	2006.01	-2011.12			46B24L	65B24L	75B24L	N-70/80B24L	
	2400	DBA-RE4	K24Z1	2006.01	-2011.12			46B24L	65B24L	75B24L	N-70/80B24L	
		DBA-RM4	K24A	2011.11	-			65B24L	65B24L	75B24L	N-70/80B24L	
CR-Z ハイブリッド												
CR-Z ハイブリッド	1500	DAA-ZF1	LEAMF6	2010.02	-2012.09		HV	34B17L	44B19L	55B19L	K-50/60B19L	
		DAA-ZF2	LEAMF6	2012.09	-		HV	34B17L	44B19L	55B19L	K-50/60B19L	
N-BOX												
N-BOX	660	DBA-JF1	S07A	2011.12	-		ISS	M-42R	-	-	M-50R/60B20R	
			S07A	2011.12	-		充電制御車	34B17L	44B19L	55B19L	K-50/60B19L	
			S07A	2011.12	-		充電制御車	38B19L	44B19L	55B19L	K-50/60B19L	
		DBA-JF2	S07A	2011.12	-		ISS	M-42R	-	-	M-50R/60B20R	
			S07A	2011.12	-		充電制御車	34B17L	44B19L	55B19L	K-50/60B19L	
			S07A	2011.12	-		充電制御車	38B19L	44B19L	55B19L	K-50/60B19L	
N-ONE												
N-ONE	660	DBA-JG1	S07A	2012.11	-		ISS	M-42R	-	-	M-50R/60B20R	
			S07A	2012.11	-		充電制御車	34B17L	44B19L	55B19L	K-50/60B19L	
			S07A	2012.11	-		充電制御車	38B19L	44B19L	55B19L	K-50/60B19L	
		DBA-JG2	S07A	2012.11	-		ISS	M-42R	-	-	M-50R/60B20R	
			S07A	2012.11	-		充電制御車	34B17L	44B19L	55B19L	K-50/60B19L	
			S07A	2012.11	-		充電制御車	38B19L	44B19L	55B19L	K-50/60B19L	
N-WGN												
N-WGN	660	DBA-JH1	S07A	2013.11	-		ISS	M-42R	-	-	M-50R/60B20R	
		DBA-JH2	S07A	2013.11	-		ISS	M-42R	-	-	M-50R/60B20R	
S2000												
S2000	2200	ABA-AP2	F22C1	2003.11	-2009.09			34B19L	44B19L	55B19L	K-50/60B19L	
			F22C1	2003.11	-2009.09	VGS		65B24L	65B24L	75B24L	N-70/80B24L	
S660 ターボ												
S660 ターボ	660	DBA-JW5	S07A	2015.04	-	MT		38B19R	44B19R	55B19R	K-50R/60B19R	
			S07A	2015.04	-	AT	ISS	M-42R	-	-	M-50R/60B20R	
アコード												
アコード	2000	ABA-CL7 LA-CL7	K20A	2002.01	-2008.11			65B24L	65B24L	75B24L	N-70/80B24L	
		DBA-CU1	R20A	2011.02	-			65B24L	65B24L	75B24L	N-70/80B24L	
		LA-CL8 ABA-CL8	K20A	2002.01	-2008.11			65B24L	65B24L	75B24L	N-70/80B24L	
		UA-CL7 / CBA-CL7 DBA-CL7	K20A	2002.01	-2008.11			65B24L	65B24L	75B24L	N-70/80B24L	
	2400	ABA-CL9 LA-CL9	K24A	2002.01	-2008.11			65B24L	65B24L	75B24L	N-70/80B24L	
		DBA-CU2	K24A	2008.12	-2013.03		充電制御車	65B24L	65B24L	75B24L	N-70/80B24L	
アコード ツアラー	2000	DBA-CW1	R20A	2011.02	-			65B24L	65B24L	75B24L	N-70/80B24L	
	2400	DBA-CW2	K24A	2008.12	-2013.03		充電制御車	65B24L	65B24L	75B24L	N-70/80B24L	
アコード ハイブリッド	2000	DAA-CR6	LFAMF8	2013.06	-		HV	46B24R	65B24R	75B24R	N-70R/80B24R	

- ・ご購入の際は、現在装着されているバッテリー型式を必ずご確認下さい。
- ・ISS= アイドリングストップ車、HV= ハイブリッド車、EV= 電気自動車。
- ・品番末尾の X2 は「同じ品番を 2 個使用」を表しています。

TOYOTA
トヨタ

HONDA
ホンダ

NISSAN
日産

MAZDA
マツダ

SUBARU
スバル

MITSUBISHI
三菱

LEXUS
レクサス

SUZUKI
スズキ

DAIHATSU
ダイハツ

車種	排気量 cc	型式	エンジン	年式		仕様	エコカー対応	新車搭載	BLACK	BLUE	SILVER	EN
				開始	終了				Dynamic	Dynamic	Dynamic	(輸入車用)

ホンダ / HONDA													
アコードワゴン	2000	DBA-CM1	K20A	2004.01	-2008.11	ナビ			65B24L	65B24L	75B24L	N-70/80B24L	
			K20A	2004.01	-2008.11				46B24L	65B24L	75B24L	N-70/80B24L	
	2400	ABA-CM3 LA-CM3	K24A	2003.02	-2008.11	ナビ			65B24L	65B24L	75B24L	N-70/80B24L	
			K24A	2003.02	-2008.11				46B24L	65B24L	75B24L	N-70/80B24L	
			K24A	2002.11	-2008.11	ナビ			65B24L	65B24L	75B24L	N-70/80B24L	
			K24A	2002.11	-2008.11				46B24L	65B24L	75B24L	N-70/80B24L	
		DBA-CM2 ABA-CM2 LA-CM2	K24A	2002.11	-2008.11	ナビ			65B24L	65B24L	75B24L	N-70/80B24L	
			K24A	2002.11	-2008.11				46B24L	65B24L	75B24L	N-70/80B24L	
	UA-CM2 CBA-CM2 DBA-CM2	K24A	2002.11	-2008.11	ナビ			65B24L	65B24L	75B24L	N-70/80B24L		
		K24A	2002.11	-2008.11				46B24L	65B24L	75B24L	N-70/80B24L		
インサイト ハイブリッド													
インサイト ハイブリッド	1300	DAA-ZE2	LDAMF6	2009.02	-			HV	34B17L	44B19L	55B19L	K-50/60B19L	
	1500	DAA-ZE3	LEAMF6	2011.11	-			HV	34B17L	44B19L	55B19L	K-50/60B19L	
インスパイア													
インスパイア	3000	UA-UC1 DBA-UC1	J30A	2003.06	-2007.12				70D23L	80D23L	95D23L	Q-90/115D23L	
	3500	DBA-CP3	J35A	2007.12	-				80D26L	90D26L	115D26L	S-100/130D26L	
ヴェゼル													
ヴェゼル	1500	DBA-RU1		2013.12	-			ISS	65B24L	65B24L	75B24L	N-70/80B24L	
				2013.12	-			ISS	65B24L	65B24L	75B24L	N-70/80B24L	
ヴェゼル ハイブリッド	1500	DAA-RU3		2013.12	-			HV	44B19L	-	55B19L	K-50/60B19L	
				2013.12	-			HV	44B19L	-	55B19L	K-50/60B19L	
エアウェイブ													
エアウェイブ	1500	DBA-GJ1	L15A	2005.04	-2010.08	ナビ		充電制御車	38B19L	44B19L	55B19L	K-50/60B19L	
			L15A	2005.04	-2010.08			充電制御車	34B17L	44B19L	55B19L	K-50/60B19L	
		DBA-GJ2	L15A	2005.04	-2010.08	ナビ			38B19L	44B19L	55B19L	K-50/60B19L	
			L15A	2005.04	-2010.08				34B17L	44B19L	55B19L	K-50/60B19L	
エディックス													
エディックス	2000	ABA-BE4	K20A	2004.07	-2009.08				46B24L	65B24L	75B24L	N-70/80B24L	
			DBA-BE3	K20A	2004.07	-2009.08				46B24L	65B24L	75B24L	N-70/80B24L
	2400	DBA-BE8	K24A	2006.11	-2009.08				65B24L	65B24L	75B24L	N-70/80B24L	
エリシオン													
エリシオン	2400	DBA-RR1	K24A	2004.05	-				46B24L	65B24L	75B24L	N-70/80B24L	
			DBA-RR2	K24A	2004.05	-	ナビ			65B24L	65B24L	75B24L	N-70/80B24L
				K24A	2004.05	-				46B24L	65B24L	75B24L	N-70/80B24L
	3000	DBA-RR3	J30A	2004.05	-				70D23L	80D23L	95D23L	Q-90/115D23L	
			J30A	2004.05	-				70D23L	80D23L	95D23L	Q-90/115D23L	
	3500	DBA-RR5	J35A	2007.01	-				70D23L	80D23L	95D23L	Q-90/115D23L	
J35A			2007.01	-				70D23L	80D23L	95D23L	Q-90/115D23L		
オデッセイ													
オデッセイ	2400	ABA-RB2 LA-RB2	K24A	2003.01	-2008.01				65B24L	65B24L	75B24L	N-70/80B24L	
			DBA-RB1 UA-RB1	K24A	2003.01	-2008.01				46B24L	65B24L	75B24L	N-70/80B24L

- ・ご購入の際は、現在装着されているバッテリー型式を必ずご確認下さい。
- ・ISS=アイドリングストップ車、HV=ハイブリッド車、EV=電気自動車。
- ・品番末尾の X2 は「同じ品番を 2 個使用」を表しています。

車種	排気量 cc	型式	エンジン	年式		仕様	エコカー対応	新車搭載	BLACK	BLUE	SILVER	EN
				Dynamic	Dynamic				Dynamic	(輸入専用)		
				開始	終了							

ホンダ / HONDA												
オデッセイ	2400	DBA-RB3	K24A	2008.01	-2013.11			65B24L	65B24L	75B24L	N-70/80B24L	
		DBA-RB4	K24A	2008.01	-2013.11			65B24L	65B24L	75B24L	N-70/80B24L	
		DBA-RC1	K24W	2013.11	-		ISS	Q-85	-	-	Q-90/115D23L	
			K24W	2013.11	-		充電制御車	70D23L	80D23L	95D23L	Q-90/115D23L	
		DBA-RC2	K24W	2013.11	-		ISS	Q-85	-	-	Q-90/115D23L	
			K24W	2013.11	-		充電制御車	70D23L	80D23L	95D23L	Q-90/115D23L	
		LA-RB1 ABA-RB1	K24A	2003.01	-2008.01			65B24L	65B24L	75B24L	N-70/80B24L	
UA-RB2 DBA-RB2	K24A	2003.01	-2008.01			46B24L	65B24L	75B24L	N-70/80B24L			
オデッセイ ハイブリッド	2000	DAA-RC4	LFAMF8	2016.02	-		HV	46B24R	65B24R	75B24R	N-70R/80B24R	
グレイス												
グレイス	1500	DAA-GM6 DAA-GM9	LEB	2014.12	-		ISS	N-55	-	-	N-70/80B24L	
グレイス ハイブリッド		DAA-GM5 DAA-GM4	LEB	2014.12	-		HV	38B19L	44B19L	55B19L	K-50/60B19L	
クロスロード												
クロスロード	1800	DBA-RT1	R18A	2007.02	-2010.08			44B19L	-	55B19L	K-50/60B19L	
			R18A	2007.02	-2010.08	フロントガラス熱線	65B24L	65B24L	75B24L	N-70/80B24L		
		DBA-RT2	R18A	2007.02	-2010.08			46B24L	65B24L	75B24L	N-70/80B24L	
	2000	DBA-RT3	R20A	2007.02	-2010.08	フロントガラス熱線	65B24L	65B24L	75B24L	N-70/80B24L		
			R20A	2007.02	-2010.08		46B24L	65B24L	75B24L	N-70/80B24L		
		DBA-RT4	R20A	2007.02	-2010.08		46B24L	65B24L	75B24L	N-70/80B24L		
ザッツ												
ザッツ	660	ABA-JD2 LA-JD2	E07Z	2002.02	-2007.09			38B19R	44B19R	55B19R	K-50R/60B19R	
		LA-JD1 ABA-JD1	E07Z	2002.02	-2007.09			28B17R	44B19R	55B19R	K-50R/60B19R	
ザッツ ターボ		ABA-JD1 LA-JD1	E07Z	2002.02	-2007.09			28B17R	44B19R	55B19R	K-50R/60B19R	
		ABA-JD2 LA-JD2	E07Z	2002.02	-2007.09			38B19R	44B19R	55B19R	K-50R/60B19R	
ジェイド												
ジェイド ターボ	1500	DBA-FR5	L15B	2015.05	-		ISS	N-65	-	-	-	
ジェイド ハイブリッド		DAA-FR4	LEB	2015.02	-		HV	65B24L	65B24L	75B24L	N-70/80B24L	
シビック												
シビック セダン	1800	DBA-FD1	R18A1	2005.09	-2010.08			44B19L	-	55B19L	K-50/60B19L	
	2000	ABA-FD2	K20A	2007.03	-2010.08			44B19L	-	55B19L	K-50/60B19L	
		DBA-FD2	K20A	2006.04	-2010.08			46B24L	65B24L	75B24L	N-70/80B24L	
シビック タイプR ハッチバック		ABA-FN2	K20Z4	2007.01	-2011.12			46B24L(S)	-	-	-	
シビック ハイブリッド	1300	DAA-FD3	LDA2	2005.11	-		HV	38B19L	44B19L	55B19L	K-50/60B19L	
シャトル												
シャトル	1500	DBA-GK8	L15B	2015.05	-		ISS	N-55	-	-	N-70/80B24L	
		DBA-GK9	L15B	2015.05	-		ISS	N-55	-	-	N-70/80B24L	
シャトル ハイブリッド		DAA-GP7	LEB	2015.05	-		HV	38B19L	44B19L	55B19L	K-50/60B19L	
		DAA-GP8	LEB	2015.05	-		HV	38B19L	44B19L	55B19L	K-50/60B19L	
ステップワゴン												
ステップワゴン	2000	DBA-RG1	K20A	2005.05	-2009.01			46B24L	65B24L	75B24L	N-70/80B24L	
		DBA-RG2	K20A	2005.05	-2009.01			46B24L	65B24L	75B24L	N-70/80B24L	

- ・ご購入の際は、現在装着されているバッテリー型式を必ずご確認下さい。
- ・ISS= アイドリングストップ車、HV= ハイブリッド車、EV= 電気自動車。
- ・品番末尾の X2 は「同じ品番を 2 個使用」を表しています。

TOYOTA
トヨタ

HONDA
ホンダ

NISSAN
日産

MAZDA
マツダ

SUBARU
スバル

MITSUBISHI
三菱

LEXUS
レクサス

SUZUKI
スズキ

DAIHATSU
ダイハツ

車種	排気量 cc	型式	エンジン	年式		仕様	エコカー対応	新車搭載	BLACK	BLUE	SILVER	EN
				開始	終了				Dynamic	Dynamic	Dynamic	(輸入車用)

ホンダ / HONDA														
ステップワゴン	2000	DBA-RK1 DBA-RK3	R20A	2009.01	-		ISS	N-55	-	-	N-70/80B24L			
			R20A	2009.01	-		充電制御車	65B24L	65B24L	75B24L	N-70/80B24L			
		DBA-RK4 DBA-RK2	R20A	2009.01	-		ISS	N-55	-	-	N-70/80B24L			
			R20A	2009.01	-		充電制御車	65B24L	65B24L	75B24L	N-70/80B24L			
	2400	DBA-RG3 DBA-RG4	K24A	2005.05	-2009.01			65B24L	65B24L	75B24L	N-70/80B24L			
K24A			2005.05	-2009.01			65B24L	65B24L	75B24L	N-70/80B24L				
ステップワゴン スパーダ	2000	DBA-RK6	R20A	2009.01	-		ISS	N-55	-	-	N-70/80B24L			
			R20A	2009.01	-		充電制御車	65B24L	65B24L	75B24L	N-70/80B24L			
		DBA-RK7 DBA-RK5	R20A	2009.01	-		ISS	N-55	-	-	N-70/80B24L			
			R20A	2009.01	-		充電制御車	65B24L	65B24L	75B24L	N-70/80B24L			
ストリーム														
ストリーム	1800	DBA-RN6	R18A	2006.07	-			44B19L	-	55B19L	K-50/60B19L			
			R18A	2006.07	-	フロントガラス熱線		65B24L	65B24L	75B24L	N-70/80B24L			
		DBA-RN7	R18A	2006.07	-			65B24L	65B24L	75B24L	N-70/80B24L			
	2000	DBA-RN8 DBA-RN9	R20A	2006.07	-			46B24L	65B24L	75B24L	N-70/80B24L			
			R20A	2006.07	-			46B24L	65B24L	75B24L	N-70/80B24L			
ゼスト														
ゼスト	660	CBA-JE2	P07A	2006.03	-	フォグランプ		44B19R	-	55B19R	K-50R/60B19R			
			P07A	2006.03	-			38B19R	44B19R	55B19R	K-50R/60B19R			
		DBA-JE1	P07A	2006.03	-	フォグランプ		44B19R	-	55B19R	K-50R/60B19R			
			P07A	2006.03	-			28B17R	44B19R	55B19R	K-50R/60B19R			
	ゼスト ターボ	660	CBA-JE2	P07A	2006.03	-	フォグランプ		44B19R	-	55B19R	K-50R/60B19R		
P07A				2006.03	-			38B19R	44B19R	55B19R	K-50R/60B19R			
DBA-JE1			P07A	2006.03	-	フォグランプ		44B19R	-	55B19R	K-50R/60B19R			
	P07A	2006.03	-			28B17R	44B19R	55B19R	K-50R/60B19R					
ゼストスパーク	660	CBA-JE2 DBA-JE1	P07A	2008.12	-			44B19R	-	55B19R	K-50R/60B19R			
			P07A	2008.12	-			44B19R	-	55B19R	K-50R/60B19R			
ゼストスパーク ターボ	660	CBA-JE2 DBA-JE1	P07A	2008.12	-			44B19R	-	55B19R	K-50R/60B19R			
			P07A	2008.12	-			44B19R	-	55B19R	K-50R/60B19R			
バモス														
バモス	660	ABA-HM1 LA-HM1 GF-HM1	E07Z	1999.05	-	AT		38B19L	44B19L	55B19L	K-50/60B19L			
			E07Z	1999.05	-	MT		28B17L	44B19L	55B19L	K-50/60B19L			
		ABA-HM2 LA-HM2	E07Z	2001.08	-	AT		38B19L	44B19L	55B19L	K-50/60B19L			
			E07Z	2001.08	-	MT		28B17L	44B19L	55B19L	K-50/60B19L			
		バモス ターボ	660	ABA-HM2 LA-HM2 GF-HM2	E07Z	1999.05	-	AT		38B19L	44B19L	55B19L	K-50/60B19L	
					E07Z	1999.05	-	MT		28B17L	44B19L	55B19L	K-50/60B19L	
バモス ターボ	660	GF-HM1 / ABA-HM1 LA-HM1	E07Z	2000.02	-	AT		38B19L	44B19L	55B19L	K-50/60B19L			
			E07Z	2000.02	-	MT		28B17L	44B19L	55B19L	K-50/60B19L			
バモス ターボ	660	GF-HM1 / ABA-HM1 LA-HM1	E07Z	2000.02	-	AT		38B19L	44B19L	55B19L	K-50/60B19L			
			E07Z	2000.02	-	MT		28B17L	44B19L	55B19L	K-50/60B19L			

- ・ご購入の際は、現在装着されているバッテリー型式を必ずご確認ください。
- ・ISS=アイドリングストップ車、HV=ハイブリッド車、EV=電気自動車。
- ・品番末尾の X2 は「同じ品番を 2 個使用」を表しています。

車種	排気量 cc	型式	エンジン	年式		仕様	エコカー対応	新車搭載	BLACK Dynamic	BLUE Dynamic	SILVER Dynamic	EN (輸入専用)
				開始	終了							

ホンダ / HONDA

バモス ターボ	660	GF-HM1 / ABA-HM1 LA-HM1	E07Z	2000.02	—	MT		28B17L	44B19L	55B19L	K-50/60B19L	
バモス ホビオ		ABA-HM4 LA-HM4	E07Z	2003.04	—	AT		38B19L	44B19L	55B19L	K-50/60B19L	
			E07Z	2003.04	—	MT		28B17L	44B19L	55B19L	K-50/60B19L	
		LA-HM3 ABA-HM3	E07Z	2003.04	—	AT		38B19L	44B19L	55B19L	K-50/60B19L	
			E07Z	2003.04	—	MT		28B17L	44B19L	55B19L	K-50/60B19L	
バモス ホビオ ターボ		LA-HM4 ABA-HM4	E07Z	2003.04	—	AT		38B19L	44B19L	55B19L	K-50/60B19L	
			E07Z	2003.04	—	MT		28B17L	44B19L	55B19L	K-50/60B19L	
		ABA-HM3 LA-HM3	E07Z	2003.04	—	AT		38B19L	44B19L	55B19L	K-50/60B19L	
			E07Z	2003.04	—	MT		28B17L	44B19L	55B19L	K-50/60B19L	
バモス ホビオ ターボ		LA-HM4 ABA-HM4	E07Z	2003.04	—	AT		38B19L	44B19L	55B19L	K-50/60B19L	
	E07Z		2003.04	—	MT		28B17L	44B19L	55B19L	K-50/60B19L		

フィット

フィット	1300	DBA-GD1 UA-GD1 LA-GD1	L13A	2001.06	-2007.01	ナビ		38B19L	44B19L	55B19L	K-50/60B19L		
			L13A	2001.06	-2007.01			34B17L	44B19L	55B19L	K-50/60B19L		
		DBA-GE6	L13A	2007.01	-2013.09			34B17L	44B19L	55B19L	K-50/60B19L		
			L13A	2007.01	-2013.09	ミラーヒーター		38B19L	44B19L	55B19L	K-50/60B19L		
		DBA-GE7	L13A	2007.01	-2013.09			34B17L	44B19L	55B19L	K-50/60B19L		
			L13A	2007.01	-2013.09	ミラーヒーター		38B19L	44B19L	55B19L	K-50/60B19L		
		DBA-GK3	L13B	2013.09	—			ISS	M-42	—	—	M-50/60B20L	
			L13B	2013.09	—	MT		ISS	N-55	—	—	N-70/80B24L	
			L13B	2013.09	—			ISS	65B24L	65B24L	75B24L	N-70/80B24L	
		DBA-GK4	L13B	2013.09	—			ISS	N-55	—	—	N-70/80B24L	
	LA-GD2 UA-GD2 DBA-GD2	L13A	2001.06	-2007.01	ナビ		38B19L	44B19L	55B19L	K-50/60B19L			
			2001.06	-2007.01			34B17L	44B19L	55B19L	K-50/60B19L			
	1500	CBA-GD3 UA-GD3 LA-GD3 DBA-GD3	L15A	2002.09	-2007.01	ナビ		38B19L	44B19L	55B19L	K-50/60B19L		
			L15A	2002.09	-2007.01			34B17L	44B19L	55B19L	K-50/60B19L		
		DBA-GE8	L15A7	2007.01	-2013.09	フロントガラス熱線 ヒートシート		44B19L	—	55B19L	K-50/60B19L		
				2007.01	-2013.09	フロントガラス熱線		38B19L	44B19L	55B19L	K-50/60B19L		
				2007.01	-2013.09			34B17L	44B19L	55B19L	K-50/60B19L		
		DBA-GE9	L15A	2007.01	-2013.09	フロントガラス熱線 ヒートシート		44B19L	—	55B19L	K-50/60B19L		
				2007.01	-2013.09	フロントガラス熱線		38B19L	44B19L	55B19L	K-50/60B19L		
2007.01				-2013.09			34B17L	44B19L	55B19L	K-50/60B19L			
DBA-GK5		L15B	2013.09	—			ISS	N-55	—	—	N-70/80B24L		
			2013.09	—			ISS	N-55	—	—	N-70/80B24L		
LA-GD4 DBA-GD4 CBA-GD4 UA-GD4	L15A	2002.09	-2007.01	ナビ		38B19L	44B19L	55B19L	K-50/60B19L				
		2002.09	-2007.01			34B17L	44B19L	55B19L	K-50/60B19L				
フィット アリア	DBA-GD9 LA-GD9	L15A	2002.11	-2009.01			38B19L	44B19L	55B19L	K-50/60B19L			
フィット アリア	DBA-GD8 LA-GD8	L15A2	2002.12	-2009.01			38B19L	44B19L	55B19L	K-50/60B19L			
フィット アリア VTEC	DBA-GD8	L15A1	2005.01	-2009.01			38B19L	44B19L	55B19L	K-50/60B19L			
		DBA-GD9	L15A	2005.01	-2009.01			38B19L	44B19L	55B19L	K-50/60B19L		
フィット シャトル	DBA-GG7	L15A	2011.06	—			34B17L	44B19L	55B19L	K-50/60B19L			

- ・ご購入の際は、現在装着されているバッテリー型式を必ずご確認下さい。
- ・ISS=アイドリングストップ車、HV=ハイブリッド車、EV=電気自動車。
- ・品番末尾の X2 は「同じ品番を 2 個使用」を表しています。

TOYOTA
トヨタ

HONDA
ホンダ

NISSAN
日産

MAZDA
マツダ

SUBARU
スバル

MITSUBISHI
三菱

LEXUS
レクサス

SUZUKI
スズキ

DAIHATSU
ダイハツ

車種	排気量 cc	型式	エンジン	年式		仕様	エコカー対応	新車搭載	BLACK Dynamic	BLUE Dynamic	SILVER Dynamic	EN (輸入車用)
				開始	終了							

ホンダ / HONDA												
フィットシャトル	1500	DBA-GG7	L15A	2011.06	-	フロントガラス熱線		38B19L	44B19L	55B19L	K-50/60B19L	
		DBA-GG8	L15A	2011.06	-			34B17L	44B19L	55B19L	K-50/60B19L	
			L15A	2011.06	-	フロントガラス熱線		38B19L	44B19L	55B19L	K-50/60B19L	
フィットシャトル ハイブリッド	1300	DAA-GP2	LDA	2011.06	-	フロントガラス熱線	HV	38B19L	44B19L	55B19L	K-50/60B19L	
			LDA	2011.06	-		HV	34B17L	44B19L	55B19L	K-50/60B19L	
フィットハイブリッド	1300	DAA-GP1	LDAMF6	2010.01	-2013.09	フロントガラス熱線 ヒートシート	HV	44B19L	-	55B19L	K-50/60B19L	
			LDAMF6	2010.01	-2013.09	フロントガラス熱線	HV	38B19L	44B19L	55B19L	K-50/60B19L	
			LDAMF6	2010.01	-2013.09		HV	34B17L	44B19L	55B19L	K-50/60B19L	
	1500	DAA-GP4	LEAMF6	2012.05	-2013.09	ヒートシート	HV	44B19L	-	55B19L	K-50/60B19L	
			LEAMF6	2012.05	-2013.09		HV	38B19L	44B19L	55B19L	K-50/60B19L	
	1500	DAA-GP5	LEB	2013.09	-	ヒートシート	HV	44B19L	-	55B19L	K-50/60B19L	
			LEB	2013.09	-		HV	38B19L	44B19L	55B19L	K-50/60B19L	
		DAA-GP6	LEB	2013.12	-	ドアミラーウィン ンカー	HV	44B19L	-	55B19L	K-50/60B19L	
LEB			2013.12	-		HV	38B19L	44B19L	55B19L	K-50/60B19L		
フリード												
フリード	1500	DBA-GB3	L15A	2008.05	-			34B17L	44B19L	55B19L	K-50/60B19L	
		DBA-GB4	L15A	2008.05	-			38B19L	44B19L	55B19L	K-50/60B19L	
フリードハイブリッド	1500	DAA-GP3	LEA	2011.01	-		HV	34B17L	44B19L	55B19L	K-50/60B19L	
			LEA	2011.01	-		HV	38B19L	44B19L	55B19L	K-50/60B19L	
モビリオ												
モビリオ	1500	DBA-GB1 / UA-GB1 LA-GB1	L15A	2001.12	-2008.06			38B19L	44B19L	55B19L	K-50/60B19L	
		LA-GB2 DBA-GB2	L15A	2001.12	-2008.06			38B19L	44B19L	55B19L	K-50/60B19L	
モビリオスパイク	1500	CBA-GK1 LA-GK1 DBA-GK1	L15A	2002.09	-2008.06	フロントガラス熱線		44B19L	-	55B19L	K-50/60B19L	
			L15A	2002.09	-2008.06			38B19L	44B19L	55B19L	K-50/60B19L	
		DBA-GK2 CBA-GK2 LA-GK2	L15A	2002.09	-2008.06	フロントガラス熱線		44B19L	-	55B19L	K-50/60B19L	
			L15A	2002.09	-2008.06			38B19L	44B19L	55B19L	K-50/60B19L	
ライフ												
ライフ	660	CBA-JB6 UA-JB6	P07A	2003.09	-2008.11	カードキー		38B19R	44B19R	55B19R	K-50R/60B19R	
			P07A	2003.09	-2008.11			28B17R	44B19R	55B19R	K-50R/60B19R	
		CBA-JC2	P07A	2008.11	-			38B19R	44B19R	55B19R	K-50R/60B19R	
			P07A	2003.09	-2008.11	カードキー		38B19R	44B19R	55B19R	K-50R/60B19R	
		DBA-JB5 CBA-JB5 UA-JB5	P07A	2003.09	-2008.11			28B17R	44B19R	55B19R	K-50R/60B19R	
			P07A	2003.09	-2008.11			28B17R	44B19R	55B19R	K-50R/60B19R	
		DBA-JC1	P07A	2008.11	-	カードキー		38B19R	44B19R	55B19R	K-50R/60B19R	
			P07A	2008.11	-			28B17R	44B19R	55B19R	K-50R/60B19R	
ライフターボ	660	CBA-JB7 DBA-JB7 UA-JB7	P07A	2003.01	-2008.11	カードキー		38B19R	44B19R	55B19R	K-50R/60B19R	
			P07A	2003.01	-2008.11			28B17R	44B19R	55B19R	K-50R/60B19R	
		CBA-JB8 UA-JB8	P07A	2003.01	-2008.11	カードキー		38B19R	44B19R	55B19R	K-50R/60B19R	
			P07A	2003.01	-2008.11			28B17R	44B19R	55B19R	K-50R/60B19R	
		CBA-JC2	P07A	2008.11	-			38B19R	44B19R	55B19R	K-50R/60B19R	
			P07A	2008.11	-	カードキー		38B19R	44B19R	55B19R	K-50R/60B19R	
		DBA-JC1	P07A	2008.11	-			28B17R	44B19R	55B19R	K-50R/60B19R	
			P07A	2008.11	-			28B17R	44B19R	55B19R	K-50R/60B19R	

- ・ご購入の際は、現在装着されているバッテリー型式を必ずご確認下さい。
- ・ISS=アイドリングストップ車、HV=ハイブリッド車、EV=電気自動車。
- ・品番末尾の X2 は「同じ品番を 2 個使用」を表しています。



車種	排気量 cc	型式	エンジン	年式		仕様	エコカー対応	新車搭載	BLACK	BLUE	SILVER	EN
				Dynamic	Dynamic				Dynamic	(輸入専用)		
				開始	終了							

ホンダ / HONDA												
レジェンド												
レジェンド	3500	DBA-KB1	J35A8	2004.01	-2008.09			80D26R	90D26R	115D26R	S-100R/130D26R	
	3700	DBA-KB2	J37A	2008.09	-			80D26R	90D26R	115D26R	S-100R/130D26R	

TOYOTA
トヨタ

HONDA
ホンダ

NISSAN
日産

MAZDA
マツダ

SUBARU
スバル

MITSUBISHI
三菱

LEXUS
レクサス

SUZUKI
スズキ

DAIHATSU
ダイハツ

- ・ご購入の際は、現在装着されているバッテリー型式を必ずご確認下さい。
- ・ISS= アイドリングストップ車、HV= ハイブリッド車、EV= 電気自動車。
- ・品番末尾の X2 は「同じ品番を 2 個使用」を表しています。

車種	排気量 cc	型式	エンジン	年式		仕様	エコカー対応	新車搭載	BLACK Dynamic	BLUE Dynamic	SILVER Dynamic	EN (輸入車用)
				開始	終了							

日産 / NISSAN												
GT-R ターボ												
GT-R ターボ	3800	CBA-R35	VR38DETT	2007.12	-2010.01			46B24L	65B24L	75B24L	N-70/80B24L	
		DBA-R35	VR38DETT	2010.01	-			46B24L	65B24L	75B24L	N-70/80B24L	
NV100 クリッパー												
NV100 クリッパー	660	HBD-DR17V	R06A	2015.02	-			38B20R	44B19R	55B19R	K-50R/60B19R	
NV100 クリッパー ターボ		EBD-DR17V	R06A	2015.02	-			38B20R	44B19R	55B19R	K-50R/60B19R	
NV100 クリッパー リオ ターボ		ABA-DR17W	R06A	2015.02	-			38B20R	44B19R	55B19R	K-50R/60B19R	
		ABA-DR64W		2013.12	-			38B20L	44B19L	55B19L	K-50/60B19L	
NV350 キャラバン ワゴン												
NV350 キャラバン ワゴン	2500	CBA-KS4E26 CBA-KS2E26	QR25DE	2012.06	-		充電制御車	80D23L-HR	-	-	-	
ウイングロード												
ウイングロード	1500	DBA-NY12	HR15DE	2005.11	-		充電制御車	65B24L	65B24L	75B24L	N-70/80B24L	
			HR15DE	2005.11	-		充電制御車	34B19L	44B19L	55B19L	K-50/60B19L	
		DBA-Y12	HR15DE	2005.11	-		充電制御車	65B24L-HR	65B24L	75B24L	N-70/80B24L	
	1800	DBA-JY12	MR18DE	2005.11	-		充電制御車	34B19L	44B19L	55B19L	K-50/60B19L	
MR18DE			2005.11	-		充電制御車	46B24L	65B24L	75B24L	N-70/80B24L		
エクストレイル												
エクストレイル	2000	DBA-NT31	MR20DE	2007.08	-		充電制御車	65B24L	65B24L	75B24L	N-70/80B24L	
			MR20DD	2013.12	-		ISS	S-95	-	-	S-100/130D26L	
		DBA-T31	MR20DE	2007.08	-		充電制御車	46B24L	65B24L	75B24L	N-70/80B24L	
			MR20DD	2013.12	-		ISS	S-95	-	-	S-100/130D26L	
	2500	TA-NT30 CBA-NT30 UA-NT30	QR20DE	2000.01	-2007.08			46B24L	65B24L	75B24L	N-70/80B24L	
			QR20DE	2000.01	-2007.08	ナビ		55D23L	80D23L	95D23L	Q-90/115D23L	
			QR20DE	2000.01	-2007.08			46B24L	65B24L	75B24L	N-70/80B24L	
	CBA-TNT31	QR25DE	2007.08	-		充電制御車	80D23L	-	95D23L	Q-90/115D23L		
エクストレイル ターボ	2000	GH-PNT30	SR20VT	2000.01	-2007.08			55D23L	80D23L	95D23L	Q-90/115D23L	
エクストレイル ディーゼル ターボ			LDA-DNT31	M9R	2008.09	-		充電制御車	110D26L-HR	-	115D26L	S-100/130D26L
エクストレイル ハイブリッド		DAA-HNT32	MR20DD- SM23	2015.05	-	輸入車用	HV	LN1	-	-	-	LN1
		DAA-HT32	MR20DD	2015.05	-	輸入車用	HV	LN1	-	-	-	LN1
エルブランド												
エルブランド	2500	CBA-ME51	VQ25DE	2004.12	-2010.08			80D23R	-	95D23R	Q-90R/115D23R	
			VQ25DE	2004.12	-2010.08			80D23R	-	95D23R	Q-90R/115D23R	
		DBA-TE52	QR25DE	2010.08	-		充電制御車	80D23L-HR	-	95D23L	Q-90/115D23L	
			QR25DE	2010.08	-		充電制御車	80D23L-HR	-	95D23L	Q-90/115D23L	
	3500	DBA-PE52	VQ35DE	2010.08	-		充電制御車	80D23L-HR	-	95D23L	Q-90/115D23L	
			VQ35DE	2010.08	-		充電制御車	80D23L-HR	-	95D23L	Q-90/115D23L	
		UA-E51 CBA-E51	VQ35DE	2002.05	-2010.08			80D23R	-	95D23R	Q-90R/115D23R	
UA-NE51 CBA-NE51	VQ35DE	2002.05	-2010.08			80D23R	-	95D23R	Q-90R/115D23R			
オットー												
オットー	660	CBA-H92W	3G83	2006.01	-			42B19L	-	55B19L	K-50/60B19L	
		DBA-H92W	3G83	2006.01	-	4AT		42B19L	-	55B19L	K-50/60B19L	

- ・ご購入の際は、現在装着されているバッテリー型式を必ずご確認ください。
- ・ISS= アイドリングストップ車、HV= ハイブリッド車、EV= 電気自動車。
- ・品番末尾の X2 は「同じ品番を 2 個使用」を表しています。

車種	排気量 cc	型式	エンジン	年式		仕様	エコカー対応	新車搭載	BLACK Dynamic	BLUE Dynamic	SILVER Dynamic	EN (輸入専用)
				開始	終了							

日産 / NISSAN												
オッティ	660	DBA-H92W	3G83	2006.01	—	MT・3AT		34B19L	44B19L	55B19L	K-50/60B19L	
オッティ ターボ		CBA-H92W	3G83	2006.01	—			34B19L	44B19L	55B19L	K-50/60B19L	
			3G83	2006.01	—			42B19L	—	55B19L	K-50/60B19L	
キックス												
キックス	660	ABA-H59A	4A30(SOHC)	2008.01	—			42B19L	—	55B19L	K-50/60B19L	
キューブ												
キューブ	1400	DBA-BNZ11 UA-BNZ11	CR14DE	2002.01	-2008.11		充電制御車	46B24L	65B24L	75B24L	N-70/80B24L	
		DBA-BZ11 / CBA-BZ11 UA-BZ11	CR14DE	2002.01	-2008.11			34B19L	44B19L	55B19L	K-50/60B19L	
	1500	DBA-NZ12	HR15DE	2008.11	—		充電制御車	65B24L	65B24L	75B24L	N-70/80B24L	
		DBA-YZ11	HR15DE	2005.05	-2008.11		充電制御車	65B24L-HR	65B24L	75B24L	N-70/80B24L	
		DBA-Z12	HR15DE	2008.11	—		ISS	S-95	—	—	S-100/130D26L	
HR15DE	2008.11		—		充電制御車	65B24L	65B24L	75B24L	N-70/80B24L			
キューブ キュービック	1400	DBA-BGZ11 / CBA-BGZ11 UA-BGZ11	CR14DE	2003.09	-2008.11			34B19L	44B19L	55B19L	K-50/60B19L	
		DBA-YGNZ11	HR15DE	2005.05	-2008.11		充電制御車	65B24L-HR	65B24L	75B24L	N-70/80B24L	
	1500	DBA-YGZ11	HR15DE	2005.05	-2008.11		充電制御車	46B24L	65B24L	75B24L	N-70/80B24L	
クリッパー リオ												
クリッパー リオ	660	ABA-U72W	3G83	2007.06	—			34B19L	44B19L	55B19L	K-50/60B19L	
		CBA-U71W	3G83	2007.06	—			34B19L	44B19L	55B19L	K-50/60B19L	
クリッパー リオ ターボ		ABA-U71W	3G83	2007.06	—			34B19L	44B19L	55B19L	K-50/60B19L	
ABA-U72W		3G83	2007.06	—			34B19L	44B19L	55B19L	K-50/60B19L		
シーマ												
シーマ	4500	CBA-GNF50 UA-GNF50	VK45DE	2003.11	-2010.08			80D23L	—	95D23L	Q-90/115D23L	
		UA-GF50 CBA-GF50	VK45DE	2003.08	-2010.08			80D23L	—	95D23L	Q-90/115D23L	
シーマ ターボ	3000	GH-HF50	VQ30DET	2001.01	-2007.01			65D23L	80D23L	95D23L	Q-90/115D23L	
ジューク												
ジューク	1500	DBA-YF15	HR15DE	2010.06	—		ISS	S-95	—	—	S-100/130D26L	
			HR15DE	2010.06	—		充電制御車	65B24L-HR	65B24L	75B24L	N-70/80B24L	
ジューク ターボ	1600	CBA-F15 CBA-NF15	MR16DDT	2010.11	—		充電制御車	80D23L-HR	—	95D23L	Q-90/115D23L	
			MR16DDT	2010.11	—		充電制御車	80D23L-HR	—	95D23L	Q-90/115D23L	
シルフィ												
シルフィ	1800	DBA-TB17	MRA8DE	2012.12	—			55D23L	80D23L	95D23L	Q-90/115D23L	
スカイライン												
スカイライン	2500	DBA-NV36	VQ25HR	2006.11	—		充電制御車	80D23L	—	95D23L	Q-90/115D23L	
			VQ25HR	2006.11	—		充電制御車	55D23L	80D23L	95D23L	Q-90/115D23L	
		DBA-V36	VQ25HR	2006.11	—		充電制御車	80D23L	—	95D23L	Q-90/115D23L	
			VQ25HR	2006.11	—		充電制御車	55D23L	80D23L	95D23L	Q-90/115D23L	
	3500	DBA-PV36	VQ35HR	2006.11	-2008.11		充電制御車	55D23L	80D23L	95D23L	Q-90/115D23L	
	3700	DBA-KV36	VQ37VHR	2008.12	—		充電制御車	80D23L	—	95D23L	Q-90/115D23L	
スカイライン クーペ	3500	CBA-CPV35 UA-CPV35	VQ35DE	2003.01	-2007.09			65B24L	65B24L	75B24L	N-70/80B24L	
			VQ35DE	2003.01	-2007.09			80D23L	—	95D23L	Q-90/115D23L	
	3700	DBA-CKV36	VQ37VHR	2007.01	—		充電制御車	80D23L	—	95D23L	Q-90/115D23L	

- ・ご購入の際は、現在装着されているバッテリー型式を必ずご確認下さい。
- ・ISS= アイドリングストップ車、HV= ハイブリッド車、EV= 電気自動車。
- ・品番末尾の X2 は「同じ品番を 2 個使用」を表しています。

TOYOTA
トヨタ

HONDA
ホンダ

NISSAN
日産

MAZDA
マツダ

SUBARU
スバル

MITSUBISHI
三菱

LEXUS
レクサス

SUZUKI
スズキ

DAIHATSU
ダイハツ

車種	排気量 cc	型式	エンジン	年式		仕様	エコカー対応	新車搭載	BLACK Dynamic	BLUE Dynamic	SILVER Dynamic	EN (輸入車用)
				開始	終了							

日産 / NISSAN													
スカイライン クロスオーバー	3700	DBA-J50	VQ37VHR	2009.07	-		充電制御車	80D23L	-	95D23L	Q-90/115D23L		
		DBA-NJ50	VQ37VHR	2009.07	-		充電制御車	80D23L	-	95D23L	Q-90/115D23L		
スカイライン ハイブリッド	3500	DAA-HNV37	VQ35HR	2014.02	-		HV	80D23L-MF	-	-	-		
		DAA-HV37	VQ35HR	2014.02	-		HV	80D23L-MF	-	-	-		
セレナ													
セレナ	2000	CBA-NC25 / DBA-NC25 DBA-CNC25	MR20DE	2005.05	-2010.11		充電制御車	55D23L	80D23L	95D23L	Q-90/115D23L		
		DBA-C25 / CBA-C25 DBA-CC25	MR20DE	2005.05	-2010.11		充電制御車	55D23L	80D23L	95D23L	Q-90/115D23L		
		DBA-C26 DBA-FC26	MR20DD	2010.11	-		ISS	S-95	-	-	S-100/130D26L		
			MR20DD	2010.11	-		充電制御車	65B24L-HR	65B24L	75B24L	N-70/80B24L		
		DBA-FNC26 DBA-NC26	MR20DD	2010.11	-		ISS	S-95	-	-	S-100/130D26L		
			MR20DD	2010.11	-		充電制御車	65B24L-HR	65B24L	75B24L	N-70/80B24L		
セレナ ハイブリッド		DAA-HC26	MR20DD- SM23	2012.08	-	サイズ違い併用	HV	K-42	-	-	K-50/60B19L		
			MR20DD- SM23	2012.08	-	サイズ違い併用	HV	S-95	-	-	S-100/130D26L		
		DAA-HFC26	MR20DD- SM23	2012.08	-	サイズ違い併用	HV	K-42	-	-	K-50/60B19L		
			MR20DD- SM23	2012.08	-	サイズ違い併用	HV	S-95	-	-	S-100/130D26L		
ティアナ													
ティアナ	2300	CBA-J31 UA-J31	VQ23DE	2003.02	-2008.06			55B24L	80D23L	95D23L	Q-90/115D23L		
		CBA-TNJ31 UA-TNJ31	QR25DE	2003.02	-2008.06			55D23L	80D23L	95D23L	Q-90/115D23L		
	CBA-TNJ32		QR25DE	2008.06	-		充電制御車	80D23L	-	95D23L	Q-90/115D23L		
			QR25DE	2008.06	-		充電制御車	55D23L	80D23L	95D23L	Q-90/115D23L		
	DBA-J32 CBA-J32		VQ25DE	2008.06	-	パワーシート		110D26L-HR	-	115D26L	S-100/130D26L		
		VQ25DE	2008.06	-			55D23L	80D23L	95D23L	Q-90/115D23L			
	DBA-L33		2014.02	-		充電制御車	Q-85	-	-	Q-90/115D23L			
	3500	CBA-PJ31 UA-PJ31	VQ35DE	2003.02	-2008.06			55D23L	80D23L	95D23L	Q-90/115D23L		
CBA-PJ32		VQ35DE	2008.06	-		充電制御車	55D23L	80D23L	95D23L	Q-90/115D23L			
ティーダ													
ティーダ	1500	DBA-C11	HR15DE	2004.09	-		充電制御車	34B19L	44B19L	55B19L	K-50/60B19L		
			HR15DE	2004.09	-		充電制御車	46B24L	65B24L	75B24L	N-70/80B24L		
			HR15DE	2004.09	-		充電制御車	65B24L-HR	65B24L	75B24L	N-70/80B24L		
		DBA-NC11	HR15DE	2004.09	-		充電制御車	34B19L	44B19L	55B19L	K-50/60B19L		
			HR15DE	2004.09	-		充電制御車	46B24L	65B24L	75B24L	N-70/80B24L		
			HR15DE	2004.09	-		充電制御車	65B24L	65B24L	75B24L	N-70/80B24L		
	1800	DBA-JC11 CBA-JC11	MR18DE	2005.01	-			34B19L	44B19L	55B19L	K-50/60B19L		
			MR18DE	2005.01	-	ナビ		46B24L	65B24L	75B24L	N-70/80B24L		
	ティーダ ラティオ	1500	DBA-SC11	HR15DE	2004.01	-			34B19L	44B19L	55B19L	K-50/60B19L	
				HR15DE	2004.01	-			46B24L	65B24L	75B24L	N-70/80B24L	
				HR15DE	2004.01	-		充電制御車	65B24L-HR	65B24L	75B24L	N-70/80B24L	
			DBA-SNC11	HR15DE	2004.01	-		充電制御車	34B19L	44B19L	55B19L	K-50/60B19L	
HR15DE				2004.01	-		充電制御車	65B24L	65B24L	75B24L	N-70/80B24L		
HR15DE				2004.01	-	ナビ	充電制御車	46B24L	65B24L	75B24L	N-70/80B24L		
1800	DBA-SJC11 CBA-SJC11	MR18DE	2005.01	-			34B19L	44B19L	55B19L	K-50/60B19L			

- ・ご購入の際は、現在装着されているバッテリー型式を必ずご確認ください。
- ・ISS=アイドリングストップ車、HV=ハイブリッド車、EV=電気自動車。
- ・品番末尾の X2 は「同じ品番を 2 個使用」を表しています。



車種	排気量 cc	型式	エンジン	年式		仕様	エコカー対応	新車搭載	BLACK	BLUE	SILVER	EN
				開始	終了				Dynamic	Dynamic	Dynamic	(輸入専用)
日産 / NISSAN												
ティーダ ラディオ	1800	DBA-SJC11 CBA-SJC11	MR18DE	2005.01	-	ナビ		46B24L	65B24L	75B24L	N-70/80B24L	
デイズ												
デイズ	660	DBA-B21W	3B20	2013.06	-		ISS	M-42	-	-	M-50/60B20L	
			3B20	2013.06	-		充電制御車	34B19L	44B19L	55B19L	K-50/60B19L	
デイズターボ	660	DBA-B21W	3B20	2013.06	-		ISS	M-42	-	-	M-50/60B20L	
			3B20	2013.06	-		充電制御車	34B19L	44B19L	55B19L	K-50/60B19L	
デイズルークス	660	DBA-B21A		2014.02	-		ISS	M-42	-	-	M-50/60B20L	
				2014.02	-		充電制御車	34B19L	44B19L	55B19L	K-50/60B19L	
デイズルークスターボ	660	DBA-B21A		2014.02	-		ISS	M-42	-	-	M-50/60B20L	
				2014.02	-		充電制御車	34B19L	44B19L	55B19L	K-50/60B19L	
デュアリス												
デュアリス	2000	DBA-KJ10 DBA-J10	MR20DE	2007.05	-		充電制御車	65B24L-HR	65B24L	75B24L	N-70/80B24L	
			MR20DE	2007.05	-		充電制御車	80D23L	-	95D23L	Q-90/115D23L	
			MR20DE	2007.05	-		充電制御車	55052	-	-	-	
		DBA-KNJ10 DBA-NJ10	MR20DE	2007.05	-		充電制御車	65B24L-HR	65B24L	75B24L	N-70/80B24L	
			MR20DE	2007.05	-		充電制御車	80D23L	-	95D23L	Q-90/115D23L	
			MR20DE	2007.05	-		充電制御車	55052	-	-	-	
ノート												
ノート	1200	DBA-E12	HR12DE	2012.09	-		ISS	Q-85	-	-	Q-90/115D23L	
		DBA-NE12	HR12DE	2012.09	-		充電制御車	65B24L-HR	65B24L	75B24L	N-70/80B24L	
	1500	DBA-E11	HR15DE	2005.01	-2012.08		充電制御車	65B24L-HR	65B24L	75B24L	N-70/80B24L	
		DBA-NE11	HR15DE	2005.01	-2012.08		充電制御車	65B24L	65B24L	75B24L	N-70/80B24L	
1600	CBA-ZE11	HR16DE	2008.01	-2012.08		充電制御車	34B19L	44B19L	55B19L	K-50/60B19L		
ノート e-パワー	1200	DAA-HE12	HR12DE	2016.12	-		EV	LN2	-	-	-	
ノート スーパーチャージャー	1200	DBA-E12	HR12DDR	2012.09	-		ISS	Q-85	-	-	Q-90/115D23L	
ピノ												
ピノ	660	CBA-HC24S DBA-HC24S	K6A	2007.01	-2010.01			38B20L	44B19L	55B19L	M-50/60B20L	
		DBA-HC24S	K6A	2007.01	-2010.01			38B20L	44B19L	55B19L	M-50/60B20L	
フーガ												
フーガ	2500	CBA-Y50	VQ25DE	2004.01	-2007.12			80D23L	-	95D23L	Q-90/115D23L	
		DBA-Y50	VQ25HR	2007.12	-2009.11			80D23L	-	95D23L	Q-90/115D23L	
		DBA-Y51	VQ25HR	2009.11	-		充電制御車	80D23L	-	95D23L	Q-90/115D23L	
	3500	CBA-PNY50	VQ35DE	2004.01	-2007.12			80D23L	-	95D23L	Q-90/115D23L	
		CBA-PY50	VQ35DE	2004.01	-2007.12			80D23L	-	95D23L	Q-90/115D23L	
		DBA-PNY50	VQ35HR	2007.12	-2009.11			80D23L	-	95D23L	Q-90/115D23L	
	3700	DBA-PY50	VQ35HR	2007.12	-2009.11			80D23L	-	95D23L	Q-90/115D23L	
		DBA-KNY51	VQ37VHR	2009.11	-		充電制御車	80D23L	-	95D23L	Q-90/115D23L	
	4500	DBA-KY51	VQ37VHR	2009.11	-		充電制御車	80D23L	-	95D23L	Q-90/115D23L	
		CBA-GY50	VK45DE	2005.08	-2009.11		充電制御車	80D23L	-	95D23L	Q-90/115D23L	
フェアレディZ												
フェアレディZ	3500	CBA-Z33	VQ35HR	2007.01	-2008.11			65B24L	65B24L	75B24L	N-70/80B24L	

- ・ご購入の際は、現在装着されているバッテリー型式を必ずご確認下さい。
- ・ISS= アイドリングストップ車、HV= ハイブリッド車、EV= 電気自動車。
- ・品番末尾の X2 は「同じ品番を 2 個使用」を表しています。

TOYOTA
トヨタ

HONDA
ホンダ

NISSAN
日産

MAZDA
マツダ

SUBARU
スバル

MITSUBISHI
三菱

LEXUS
レクサス

SUZUKI
スズキ

DAIHATSU
ダイハツ

車種	排気量 cc	型式	エンジン	年式		仕様	エコカー対応	新車搭載	BLACK Dynamic	BLUE Dynamic	SILVER Dynamic	EN (輸入車用)
				開始	終了							

日産 / NISSAN													
フェアレディZ	3500	CBA-Z33 UA-Z33	VQ35DE	2002.07	-2008.11			65B24L	65B24L	75B24L	N-70/80B24L		
	3700	CBA-Z34	VQ37VHR	2008.12	-		充電制御車	55D23L	80D23L	95D23L	Q-90/115D23L		
フェアレディZ ロードスター	3500	CBA-HZ33	VQ35HR	2007.01	-2008.11			65B24L	65B24L	75B24L	N-70/80B24L		
		CBA-HZ33 UA-HZ33	VQ35DE	2003.01	-2008.11			65B24L	65B24L	75B24L	N-70/80B24L		
	3700	CBA-HZ34	VQ37VHR	2009.01	-		充電制御車	55D23L	80D23L	95D23L	Q-90/115D23L		
ブルーバード シルフィ													
ブルーバード シルフィ	1500	DBA-G11	HR15DE	2005.12	-2012.12		充電制御車	46B24L	65B24L	75B24L	N-70/80B24L		
		DBA-NG11	HR15DE	2005.12	-2012.12		充電制御車	46B24L	65B24L	75B24L	N-70/80B24L		
	2000	DBA-KG11	MR20DE	2005.12	-2012.12		充電制御車	46B24L	65B24L	75B24L	N-70/80B24L		
プレサージュ													
プレサージュ	2500	DBA-TNU31 / CBA-TNU31 UA-TNU31	QR25DE	2003.06	-2009.07			80D23L	-	95D23L	Q-90/115D23L		
		DBA-TU31 / CBA-TU31 UA-TU31	QR25DE	2003.06	-2009.07			46B24L	65B24L	75B24L	N-70/80B24L		
	3500	CBA-PU31 UA-PU31	VQ35DE	2003.06	-2009.07			55D23L	80D23L	95D23L	Q-90/115D23L		
プレジデント													
プレジデント	4500	CBA-PGF50 UA-PGF50	VK45DE	2003.01	-2010.08			80D23L	-	95D23L	Q-90/115D23L		
マーチ													
マーチ	1200	DBA-AK12 CBA-AK12 UA-AK12	CR12DE	2002.02	-2010.07			34B19L	44B19L	55B19L	K-50/60B19L		
			CR12DE	2002.02	-2010.07			46B24L	65B24L	75B24L	N-70/80B24L		
		DBA-K13	HR12DE	2010.07	-		ISS	Q-85	-	-	Q-90/115D23L		
			HR12DE	2010.07	-		充電制御車	80D23L-HR	-	95D23L	Q-90/115D23L		
	1400	DBA-BNK12 / DBA-BNK12 CBA-BNK12	CR14DE	2002.09	-2010.07			充電制御車	46B24L	65B24L	75B24L	N-70/80B24L	
			1500	DBA-YK12	HR15DE	2005.08	-2010.07		充電制御車	46B24L	65B24L	75B24L	N-70/80B24L
ムラーノ													
ムラーノ	2500	CBA-TNZ51	QR25DE	2008.09	-			80D23L	-	95D23L	Q-90/115D23L		
		CBA-TZ50	QR25DE	2004.09	-2008.09			55D23L	80D23L	95D23L	Q-90/115D23L		
		CBA-TZ51	QR25DE	2010.01	-			80D23L	-	95D23L	Q-90/115D23L		
	3500	CBA-PNZ50	VQ35DE	2004.09	-2008.09			55D23L	80D23L	95D23L	Q-90/115D23L		
		CBA-PNZ51	VQ35DE	2008.09	-		充電制御車	80D23L	-	95D23L	Q-90/115D23L		
		CBA-PZ50	VQ35DE	2004.09	-2008.09			55D23L	80D23L	95D23L	Q-90/115D23L		
モコ													
モコ	660	DBA-MG22S	K6A	2006.02	-2011.02			38B20L	44B19L	55B19L	M-50/60B20L		
			R06A	2011.02	-		ISS	M-42R	-	-	M-50R/60B20R		
		DBA-MG33S	R06A	2011.02	-			38B20R	44B19R	55B19R	M-50R/60B20R		
			CBA-MG22S	K6A	2006.02	-2011.02			38B20L	44B19L	55B19L	M-50/60B20L	
モコ ターボ	660	DBA-MG33S	R06A	2011.02	-		ISS	M-42R	-	-	M-50R/60B20R		
			R06A	2011.02	-			38B20R	44B19R	55B19R	M-50R/60B20R		
ラティオ													
ラティオ	1200	DBA-N17	HR12DE	2012.01	-		ISS	Q-85	-	-	Q-90/115D23L		
ラフェスタ													
ラフェスタ	2000	DBA-B30 CBA-B30	MR20DE	2004.12	-		充電制御車	46B24L	65B24L	75B24L	N-70/80B24L		

- ・ご購入の際は、現在装着されているバッテリー型式を必ずご確認ください。
- ・ISS=アイドリングストップ車、HV=ハイブリッド車、EV=電気自動車。
- ・品番末尾の X2 は「同じ品番を 2 個使用」を表しています。

車種	排気量 cc	型式	エンジン	年式		仕様	エコカー対応	新車搭載	BLACK	BLUE	SILVER	EN
				Dynamic	Dynamic				Dynamic	(輸入専用)		
				開始	終了							

日産 / NISSAN												
ラフェスタ		DBA-NB30 CBA-NB30	MR20DE	2004.12	-			充電制御車	46B24L	65B24L	75B24L	N-70/80B24L
ラフェスタ ハイウェイスター	2000	DBA-CWEAWN	LFVE	2011.06	-			充電制御車	55D23L	80D23L	95D23L	Q-90/115D23L
			LFVD	2011.06	-			充電制御車	55D23L	80D23L	95D23L	Q-90/115D23L
		DBA-CWEFVN	LFVDS	2011.06	-	サイズ違い併用	ISS	28B17L	-	-	-	
			LFVDS	2011.06	-	サイズ違い併用	ISS	N-55	-	-	N-70/80B24L	
リーフ												
リーフ		ZAA-AZE0	EM57	2010.01	-			EV	46B24L	65B24L	75B24L	N-70/80B24L
		ZAA-ZE0		2010.01	-			EV	46B24L	65B24L	75B24L	N-70/80B24L
ルークス												
ルークス	660	DBA-ML21S	K6A	2009.11	-			ISS	M-42	-	-	M-50/60B20L
			K6A	2009.11	-			充電制御車	38B20L	44B19L	55B19L	M-50/60B20L
ルークス ターボ	660	CBA-ML21S	K6A	2009.11	-			ISS	M-42	-	-	M-50/60B20L
			K6A	2009.11	-			充電制御車	38B20L	44B19L	55B19L	M-50/60B20L

TOYOTA
トヨタ

HONDA
ホンダ

NISSAN
日産

MAZDA
マツダ

SUBARU
スバル

MITSUBISHI
三菱

LEXUS
レクサス

SUZUKI
スズキ

DAIHATSU
ダイハツ

- ・ご購入の際は、現在装着されているバッテリー型式を必ずご確認下さい。
- ・ISS= アイドリングストップ車、HV= ハイブリッド車、EV= 電気自動車。
- ・品番末尾の X2 は「同じ品番を 2 個使用」を表しています。

車種	排気量 cc	型式	エンジン	年式		仕様	エコカー対応	新車搭載	BLACK	BLUE	SILVER	EN
				開始	終了				Dynamic	Dynamic	Dynamic	(輸入車用)

マツダ / MAZDA												
AZ オフロード ターボ												
AZ オフロード ターボ	660	GF-JM23W GH-JM23W ABA-JM23W TA-JM23W	K6A	1998.01	-2011.01				38B20R	44B19R	55B19R	M-50R/60B20R
			K6A	1998.01	-2011.01				65B24R	65B24R	75B24R	N-70R/80B24R
AZ ワゴン												
AZ ワゴン		CBA-MJ21S / UA-MJ21S DBA-MJ21S / DBA-MJ22S	K6A	2003.01	-2008.09				28B17L	44B19L	55B19L	K-50/60B19L
		CBA-MJ21S / UA-MJ21S DBA-MJ22S	K6A	2003.01	-2008.09				28B17L	44B19L	55B19L	K-50/60B19L
AZ ワゴン カスタムスタイル		DBA-MJ23S	K6A	2008.09	-				38B20L	44B19L	55B19L	M-50/60B20L
			K6A	2008.09	-				38B20L	44B19L	55B19L	M-50/60B20L
AZ ワゴン カスタムスタイル ターボ	660	CBA-MJ23S	K6A	2008.09	-				38B20L	44B19L	55B19L	M-50/60B20L
AZ ワゴン ターボ		ABA-MJ21S / CBA-MJ21S CBA-MJ22S / LA-MJ21S	K6A	2003.01	-2008.09				28B17L	44B19L	55B19L	K-50/60B19L
			K6A	2003.01	-2008.09				28B17L	44B19L	55B19L	K-50/60B19L
		CBA-MJ23S	K6A	2008.09	-2010.01				38B20L	44B19L	55B19L	M-50/60B20L
		UA-MJ21S / CBA-MJ22S CBA-MJ21S	K6A	2003.01	-2008.09				28B17L	44B19L	55B19L	K-50/60B19L
CX-3 ディーゼル ターボ												
CX-3 ディーゼル ターボ	1500	LDA-DK5FW	S5DPTR	2015.02	-			ISS	Q-85	-	-	Q-90/115D23L
			S5DPTS	2015.02	-			ISS	S-95	-	-	S-100/130D26L
CX-5												
CX-5	2000	DBA-KEEAW DBA-KEEFW	PEVPS	2012.02	-			ISS	Q-85	-	-	Q-90/115D23L
			PEVPS	2012.02	-			ISS	Q-85	-	-	Q-90/115D23L
CX-5 ディーゼル ターボ	2200	LDA-KE2AW LDA-KE2FW	SH-VPTS	2012.02	-			ISS	T-110	-	-	T-110/145D31L
			SH-VPTS	2012.02	-			ISS	T-110	-	-	T-110/145D31L
CX-7												
CX-7	2300	CBA-ER3P	L3VDT	2006.12	-				80D26L	90D26L	115D26L	S-100/130D26L
CX-7 ターボ			L3VDT	2006.12	-				80D23L	80D23L	95D23L	Q-90/115D23L
MPV												
MPV		DBA-LY3P	L3VE	2005.12	-			充電制御車	80D26L	90D26L	115D26L	S-100/130D26L
			L3VE	2006.04	-			充電制御車	80D26L	90D26L	115D26L	S-100/130D26L
MPV ターボ		DBA-LY3P	L3VDT	2006.03	-			充電制御車	80D26L	90D26L	115D26L	S-100/130D26L
			L3VDT	2006.04	-			充電制御車	80D26L	90D26L	115D26L	S-100/130D26L
RX-8												
RX-8	2000	LA-SE3P ABA-SE3P	13BMSP	2003.05	-				80D26L	90D26L	115D26L	S-100/130D26L
		LA-SE3P / ABA-SE3P CBA-SE3P	13BMSP	2003.05	-				75D26L	90D26L	115D26L	S-100/130D26L
アクセラ												
アクセラ	1500	DBA-BK5P UA-BK5P	ZYVE	2003.01	-2009.06				50D20L	80D23L	95D23L	Q-90/115D23L
			ZYVE	2009.06	-2013.11			充電制御車	80D23L	80D23L	95D23L	Q-90/115D23L
			P5VPS	2013.11	-			ISS	Q-85	-	-	Q-90/115D23L
			P5VPS	2013.11	-			ISS	Q-85	-	-	Q-90/115D23L
	2000	CBA-BKEP UA-BKEP	LFDE	2003.01	-2009.06				55D23L	80D23L	95D23L	Q-90/115D23L
			LFVE	2006.05	-2009.06				55D23L	80D23L	95D23L	Q-90/115D23L
			LFVE	2009.06	-2013.11				55D23L	80D23L	95D23L	Q-90/115D23L
			LFVDS	2009.06	-2011.09	サイズ違い併用	ISS	28B17L	-	-	-	-

- ・ご購入の際は、現在装着されているバッテリー型式を必ずご確認ください。
- ・ISS= アイドリングストップ車、HV= ハイブリッド車、EV= 電気自動車。
- ・品番末尾の X2 は「同じ品番を 2 個使用」を表しています。

車種	排気量 cc	型式	エンジン	年式		仕様	エコカー対応	新車搭載	BLACK Dynamic	BLUE Dynamic	SILVER Dynamic	EN (輸入専用)
				開始	終了							

マツダ / MAZDA

アクセラ	2000	DBA-BLEFP	LFVDS	2009.06	-2011.09	サイズ違い併用	ISS	N-55	-	-	N-70/80B24L		
		DBA-BLFFP	PEVPS	2011.09	-2013.11		ISS	Q-85	-	-	Q-90/115D23L		
	2300	CBA-BK3P UA-BK3P	L3VE	2003.01	-2009.06			55D23L	80D23L	95D23L	Q-90/115D23L		
アクセラ スポーツ	1500	DBA-BL5FW	ZYVE	2009.06	-2013.11		充電制御車	80D23L	80D23L	95D23L	Q-90/115D23L		
		DBA-BM5AS	P5VPS	2013.11	-		ISS	Q-85	-	-	Q-90/115D23L		
		DBA-BM5FS	P5VPS	2013.11	-		ISS	Q-85	-	-	Q-90/115D23L		
		UA-BK5P DBA-BK5P	ZYVE	2003.01	-2009.06			80D23L	80D23L	95D23L	Q-90/115D23L		
	2000	CBA-BKEP	LFVE	2006.05	-2009.06			55D23L	80D23L	95D23L	Q-90/115D23L		
		CBA-BKEP UA-BKEP	LFDE	2003.01	-2009.06			55D23L	80D23L	95D23L	Q-90/115D23L		
		DBA-BKEP	LFVE	2006.05	-2009.06			55D23L	80D23L	95D23L	Q-90/115D23L		
		DBA-BLEAW	LFVE	2009.06	-2013.11			55D23L	80D23L	95D23L	Q-90/115D23L		
		DBA-BLEFW	LFVDS	2009.06	-2011.09	サイズ違い併用	ISS	28B17L	-	-	-		
			LFVDS	2009.06	-2011.09	サイズ違い併用	ISS	N-55	-	-	-	N-70/80B24L	
DBA-BLFFW	PEVPS	2011.09	-2013.11		ISS	Q-85	-	-	-	Q-90/115D23L			
DBA-BMEFS	P5VPR	2013.11	-		ISS	Q-85	-	-	-	Q-90/115D23L			
	2300	DBA-BK3P / CBA-BK3P UA-BK3P	L3VE	2003.01	-2009.06			55D23L	80D23L	95D23L	Q-90/115D23L		
アクセラ ハイブリッド	2000	DAA-BYEFP	PEVPH	2013.11	-		HV	S46B24R(S)	-	-	-		

アテンザ

アテンザ スポーツ	2000	DBA-GGES	LFVE	2005.06	-2007.12			55D23L	80D23L	95D23L	Q-90/115D23L	
		DBA-GHEFS	LFVE	2008.01	-2010.01		充電制御車	55D23L	80D23L	95D23L	Q-90/115D23L	
	2300	UA-GG3S / LA-GG3S DBA-GG3S	L3VE	2002.05	-2007.12			55D23L	80D23L	95D23L	Q-90/115D23L	
		CBA-GH5AS	L5VE	2008.01	-2012.11		充電制御車	80D26L	90D26L	115D26L	S-100/130D26L	
	2500	DBA-GH5FS	L5VE	2008.01	-2012.11		充電制御車	80D26L	90D26L	115D26L	S-100/130D26L	
アテンザ スポーツ ワゴン	2000	DBA-GHEFW	LFVD	2010.01	-2012.11		充電制御車	80D23L	80D23L	95D23L	Q-90/115D23L	
			LFVE	2008.01	-2010.01		充電制御車	55D23L	80D23L	95D23L	Q-90/115D23L	
	DBA-GYEWE	LFVE	2005.06	-2007.12			55D23L	80D23L	95D23L	Q-90/115D23L		
	2300	CBA-GY3W	L3VE	2005.06	-2007.12			80D26L	90D26L	115D26L	S-100/130D26L	
		DBA-GY3W	L3VE	2005.06	-2007.12			55D23L	80D23L	95D23L	Q-90/115D23L	
	2500	DBA-GH5AW CBA-GH5AW	L5VE	2008.01	-2012.11		充電制御車	80D26L	90D26L	115D26L	S-100/130D26L	
DBA-GH5FW		L5VE	2008.01	-2012.11		充電制御車	80D26L	90D26L	115D26L	S-100/130D26L		
アテンザ セダン	2000	DBA-GGEP	LFVE	2005.06	-2007.12			55D23L	80D23L	95D23L	Q-90/115D23L	
		DBA-GHEFP	LFVD	2010.01	-2012.11		充電制御車	80D23L	80D23L	95D23L	Q-90/115D23L	
			LFVE	2008.01	-2010.01		充電制御車	55D23L	80D23L	95D23L	Q-90/115D23L	
	DBA-GJEFP	PE-VPS	2012.11	-		ISS	Q-85	-	-	Q-90/115D23L		
	2300	LA-GG3P / DBA-GG3P UA-GG3P	L3VE	2002.05	-2007.12			55D23L	80D23L	95D23L	Q-90/115D23L	
		DBA-GH5AP CBA-GH5AP	L5VE	2008.01	-2012.11		充電制御車	80D26L	90D26L	115D26L	S-100/130D26L	
2500	DBA-GH5FP	L5VE	2008.01	-2012.11		充電制御車	80D26L	90D26L	115D26L	S-100/130D26L		
	DBA-GJ5FP	PY-VPR	2012.11	-		ISS	Q-85	-	-	Q-90/115D23L		
アテンザ ワゴン	2000	DBA-GJEFW	PE-VPS	2012.11	-		ISS	Q-85	-	-	Q-90/115D23L	
	2500	DBA-GJ5FW	PY-VPR	2012.11	-		ISS	Q-85	-	-	Q-90/115D23L	

- ・ご購入の際は、現在装着されているバッテリー型式を必ずご確認ください。
- ・ISS=アイドリングストップ車、HV=ハイブリッド車、EV=電気自動車。
- ・品番末尾の X2 は「同じ品番を 2 個使用」を表しています。

TOYOTA
トヨタ

HONDA
ホンダ

NISSAN
日産

MAZDA
マツダ

SUBARU
スバル

MITSUBISHI
三菱

LEXUS
レクサス

SUZUKI
スズキ

DAIHATSU
ダイハツ

車種	排気量 cc	型式	エンジン	年式		仕様	エコカー対応	新車搭載	BLACK	BLUE	SILVER	EN
				開始	終了				Dynamic	Dynamic	Dynamic	(輸入車用)

マツダ / MAZDA													
キャロル													
キャロル	660	CBA-HB24S	K6A	2004.09	-2009.12				38B20L	44B19L	55B19L	M-50/60B20L	
		DBA-HB24S CBA-HB24S	K6A	2004.09	-2009.12				38B20L	44B19L	55B19L	M-50/60B20L	
		DBA-HB25S	K6A	2009.12	-				38B20L	44B19L	55B19L	M-50/60B20L	
		DBA-HB36S	R06A	2014.12	-			ISS	K-42R	-	-	K-50R/60B19R	
キャロル エコ		DBA-HB35S		2012.11	-			ISS	M-42R	-	-	M-50R/60B20R	
スクラムバン													
スクラムバン		HBD-DG17V	R06A	2015.03	-				38B19R	44B19R	55B19R	K-50R/60B19R	
スクラムワゴン	660	ABA-DG64W TA-DG62W	K6A	2001.09	-				38B20L	44B19L	55B19L	M-50/60B20L	
			K6A	2001.09	-			パワースライドドア	65B24L	65B24L	75B24L	N-70/80B24L	
スクラムワゴンターボ	660	ABA-DG17W	R06A	2015.03	-				38B19R	44B19R	55B19R	K-50R/60B19R	
		ABA-DG64W GH-DG62W	K6A	2001.09	-				38B20L	44B19L	55B19L	M-50/60B20L	
			K6A	2001.09	-			パワースライドドア	65B24L	65B24L	75B24L	N-70/80B24L	
デミオ													
デミオ	1300	DBA-DE3AS	ZJVE	2007.05	-			充電制御車	55D23L	80D23L	95D23L	Q-90/115D23L	
		DBA-DE3FS	ZJVE	2007.05	-			充電制御車	46B24L	65B24L	75B24L	N-70/80B24L	
			ZJVEM	2007.05	-			充電制御車	46B24L	65B24L	75B24L	N-70/80B24L	
		DBA-DJ3AS		2014.12	-			ISS	Q-85	-	-	Q-90/115D23L	
		DBA-DJ3FS		2014.09	-			ISS	Q-85	-	-	Q-90/115D23L	
		DBA-DY3R UA-DY3R	ZJVE	2003.11	-2007.05				55D23L	80D23L	95D23L	Q-90/115D23L	
		LA-DY3W DBA-DY3W UA-DY3W	ZJVE	2002.06	-2007.05				46B24L	65B24L	75B24L	N-70/80B24L	
			ZJVE	2002.06	-2007.05				55D23L	80D23L	95D23L	Q-90/115D23L	
		1500	DBA-DE5FS	ZYVE	2007.05	-			充電制御車	46B24L	65B24L	75B24L	N-70/80B24L
			UA-DY5R DBA-DY5R	ZYVE	2003.11	-2007.05				55D23L	80D23L	95D23L	Q-90/115D23L
UA-DY5W / LA-DY5W DBA-DY5W	ZYVE		2002.06	-2007.05				55D23L	80D23L	95D23L	Q-90/115D23L		
デミオ ディーゼルターボ		LDA-DJ5AS		2014.12	-			ISS	S-95	-	-	S-100/130D26L	
		LDA-DJ5FS		2014.01	-			ISS	S-95	-	-	S-100/130D26L	
ピアンテ													
ピアンテ	2000	DBA-CCEAW	LFVD	2008.07	-				55D23L	80D23L	95D23L	Q-90/115D23L	
		DBA-CCEFW	LFVD	2008.07	-2013.05		サイズ違い併用	ISS	26B17L	-	-	-	
			LFVD	2008.07	-2013.05		サイズ違い併用	ISS	N-55	-	-	N-70/80B24L	
			LFVD	2008.07	-2013.05				46B24L	65B24L	75B24L	N-70/80B24L	
	DBA-CCFFW	PE-VPS	2013.05	-				ISS	Q-85	-	-	Q-90/115D23L	
2300	DBA-CC3FW	L3VE	2008.07	-2013.05				55D23L	80D23L	95D23L	Q-90/115D23L		
フレア													
フレア	660	DBA-MJ34S	R06A	2012.01	-			ISS	M-42R	-	-	M-50R/60B20R	
フレアターボ			R06A	2012.01	-			ISS	M-42R	-	-	M-50R/60B20R	
フレアワゴンターボ		CBA-MM21S	K6A	2012.06	-2013.04				38B20L	44B19L	55B19L	M-50/60B20L	
フレアワゴン		DBA-MM21S	K6A	2012.06	-2013.04				ISS	M-42	-	-	M-50/60B20L
	K6A		2012.06	-2013.04					38B20L	44B19L	55B19L	M-50/60B20L	
		DBA-MM32S	R06	2013.04	-			ISS	M-42R	-	-	M-50R/60B20R	

- ・ご購入の際は、現在装着されているバッテリー型式を必ずご確認ください。
- ・ISS=アイドリングストップ車、HV=ハイブリッド車、EV=電気自動車。
- ・品番末尾の X2 は「同じ品番を 2 個使用」を表しています。

車種	排気量 cc	型式	エンジン	年式		仕様	エコカー対応	新車搭載	BLACK	BLUE	SILVER	EN
				Dynamic	Dynamic				Dynamic	(輸入専用)		
				開始	終了							

マツダ / MAZDA

プレマシー

車種	排気量 cc	型式	エンジン	年式		仕様	エコカー対応	新車搭載	BLACK	BLUE	SILVER	EN
				開始	終了				Dynamic	Dynamic	Dynamic	(輸入専用)
プレマシー	2000	DBA-CREW	LFDE	2005.02	-2007.08				46B24L	65B24L	75B24L	N-70/80B24L
			LFVD	2007.01	-2010.07				55D23L	80D23L	95D23L	Q-90/115D23L
		DBA-CREW CBA-CREW	LFDE	2005.08	-2007.08				46B24L	65B24L	75B24L	N-70/80B24L
			LFVE	2010.08	-		充電制御車		55D23L	80D23L	95D23L	Q-90/115D23L
		DBA-CWEAW	LFVD	2010.07	-		充電制御車		55D23L	80D23L	95D23L	Q-90/115D23L
			LFVDS	2010.07	-	サイズ違い併用	ISS		26B17L	-	-	-
			LFVDS	2010.07	-	サイズ違い併用	ISS		N-55	-	-	N-70/80B24L
		DBA-CWFFW	PEVPS	2013.01	-			ISS	Q-85	-	-	Q-90/115D23L
2300	DBA-CR3W	L3VE	2005.02	-2010.07				55D23L	80D23L	95D23L	Q-90/115D23L	

ベリーサ

車種	排気量 cc	型式	エンジン	年式		仕様	エコカー対応	新車搭載	BLACK	BLUE	SILVER	EN
				開始	終了				Dynamic	Dynamic	Dynamic	(輸入専用)
ベリーサ	1500	DBA-DC5R	ZYVE	2004.06	-			充電制御車	46B24L	65B24L	75B24L	N-70/80B24L
			ZYVE	2004.06	-			充電制御車	55D23L	80D23L	95D23L	Q-90/115D23L
		DBA-DC5W	ZYVE	2004.06	-			充電制御車	46B24L	65B24L	75B24L	N-70/80B24L
			ZYVE	2004.06	-			充電制御車	55D23L	80D23L	95D23L	Q-90/115D23L

マツダスピード アクセラ

車種	排気量 cc	型式	エンジン	年式		仕様	エコカー対応	新車搭載	BLACK	BLUE	SILVER	EN
				開始	終了				Dynamic	Dynamic	Dynamic	(輸入専用)
マツダスピード アクセラ	2300	DBA-BK3P	L3VDT	2006.06	-2009.06				80D23L	80D23L	95D23L	Q-90/115D23L
		DBA-BL3FW	L3VDT	2009.06	-				55D23L	80D23L	95D23L	Q-90/115D23L

マツダスピード アテンザ

車種	排気量 cc	型式	エンジン	年式	仕様	エコカー対応	新車搭載	BLACK	BLUE	SILVER	EN	
マツダスピード アテンザ	2300	DBA-GG3P	L3VDT	2005.06	-2007.12				80D26L	90D26L	115D26L	S-100/130D26L

ロードスター

車種	排気量 cc	型式	エンジン	年式		仕様	エコカー対応	新車搭載	BLACK	BLUE	SILVER	EN
				開始	終了				Dynamic	Dynamic	Dynamic	(輸入専用)
ロードスター	1500	DBA-ND5RC	P5VPS	2015.05	-				46B24L	65B24L	75B24L	N-70/80B24L
			P5VPS	2015.05	-		ISS	N-55(S)	-	-	-	
	2000	DBA-NCEC CBA-NCEC	LFVE	2005.08	-				46B24L	65B24L	75B24L	N-70/80B24L

TOYOTA
トヨタ

HONDA
ホンダ

NISSAN
日産

MAZDA
マツダ

SUBARU
スバル

MITSUBISHI
三菱

LEXUS
レクサス

SUZUKI
スズキ

DAIHATSU
ダイハツ

- ・ご購入の際は、現在装着されているバッテリー型式を必ずご確認下さい。
- ・ISS=アイドリングストップ車、HV=ハイブリッド車、EV=電気自動車。
- ・品番末尾の X2 は「同じ品番を 2 個使用」を表しています。

車種	排気量 cc	型式	エンジン	年式		仕様	エコカー対応	新車搭載	BLACK	BLUE	SILVER	EN
				開始	終了				Dynamic	Dynamic	Dynamic	(輸入車用)

スバル / SUBARU												
BRZ												
BRZ	2000	DBA-ZC6	FA20	2012.01	-	RA	充電制御車	34B19R	44B19R	55B19R	K-50R/60B19R	
			FA20	2012.01	-		充電制御車	55D23R	80D23R	95D23R	Q-90R/115D23R	
R1												
R1	660	CBA-RJ2 DBA-RJ2	EN07(SOHC)	2005.07	-2010.03			28B17L	44B19L	55B19L	K-50/60B19L	
			EN07(DOHC)	2005.01	-2010.03			28B17L	44B19L	55B19L	K-50/60B19L	
		DBA-RJ1 CBA-RJ1	EN07(SOHC)	2005.07	-2010.03			28B17L	44B19L	55B19L	K-50/60B19L	
			EN07(DOHC)	2005.01	-2010.03			44B20L	-	55B19L	M-50/60B20L	
R1 スーパーチャージャー	660	DBA-RJ2 CBA-RJ2	EN07(DOHC)	2005.01	-2010.03			28B17L	44B19L	55B19L	K-50/60B19L	
			EN07(DOHC)	2005.01	-2010.03			28B17L	44B19L	55B19L	K-50/60B19L	
R1 スーパーチャージャー	660	ABA-RJ1	EN07(DOHC)	2005.11	-2010.03			28B17L	44B19L	55B19L	K-50/60B19L	
			EN07(DOHC)	2005.11	-2010.03			44B20L	-	55B19L	M-50/60B20L	
R2												
R2	660	CBA-RC1 UA-RC1 DBA-RC1	EN07(DOHC)	2003.12	-2010.03			28B17L	44B19L	55B19L	K-50/60B19L	
			EN07(SOHC)	2003.12	-2010.03			28B17L	44B19L	55B19L	K-50/60B19L	
		CBA-RC2 UA-RC2 DBA-RC2	EN07(SOHC)	2003.12	-2010.03			44B20L	-	55B19L	M-50/60B20L	
			EN07(SOHC)	2003.12	-2010.03			28B17L	44B19L	55B19L	K-50/60B19L	
		UA-RC2 CBA-RC2 DBA-RC2	EN07(DOHC)	2003.12	-2010.03			44B20L	-	55B19L	M-50/60B20L	
			EN07(DOHC)	2003.12	-2010.03			28B17L	44B19L	55B19L	K-50/60B19L	
R2 スーパーチャージャー	660	ABA-RC1 LA-RC1	EN07(DOHC)	2003.12	-2010.03			28B17L	44B19L	55B19L	K-50/60B19L	
			EN07(DOHC)	2003.12	-2010.03			28B17L	44B19L	55B19L	K-50/60B19L	
XV												
XV	2000	DBA-GP7	EB20	2012.01	-		ISS	Q-85	-	-	Q-90/115D23L	
			EB20	2012.01	-		充電制御車	55D23L	80D23L	95D23L	Q-90/115D23L	
XV ハイブリッド	2000	DAA-GPE	FB20	2013.06	-	サイズ違い併用	HV	N-55R	-	-	N-70R/80B24R	
			FB20	2013.06	-	サイズ違い併用	HV	55D23L	80D23L	95D23L	Q-90/115D23L	
インプレッサ												
インプレッサ	1500	DBA-GDC	EL15	2006.06	-2007.05			34B19L	44B19L	55B19L	K-50/60B19L	
			EL15	2006.06	-2007.06			55D23L	80D23L	95D23L	Q-90/115D23L	
		DBA-GH2	EL15	2007.06	-2011.11			34B19L	44B19L	55B19L	K-50/60B19L	
			EL15	2007.06	-2011.11			34B19L	44B19L	55B19L	K-50/60B19L	
		LA-GD2	EJ15(SOHC)	2003.09	-2007.06			34B19L	44B19L	55B19L	K-50/60B19L	
			EJ15(SOHC)	2003.09	-2007.06			55D23L	80D23L	95D23L	Q-90/115D23L	
インプレッサ G4	2000	DBA-GH6	EJ20(SOHC)	2008.01	-2011.11			65D23L	80D23L	95D23L	Q-90/115D23L	
			EJ20(SOHC)	2007.06	-2011.11			65D23L	80D23L	95D23L	Q-90/115D23L	
インプレッサ G4	1600	DBA-GJ2	FB16	2011.11	-		ISS	Q-85	-	-	Q-90/115D23L	
			FB16	2011.11	-			55D23L	80D23L	95D23L	Q-90/115D23L	
		DBA-GJ3	FB16	2011.11	-		ISS	Q-85	-	-	Q-90/115D23L	
			FB16	2011.11	-			55D23L	80D23L	95D23L	Q-90/115D23L	
インプレッサ XV	1500	DBA-GJ6	FB20	2011.11	-		ISS	Q-85	-	-	Q-90/115D23L	
			FB20	2011.11	-			Q-85	-	-	Q-90/115D23L	
インプレッサ XV	1500	DBA-GH2	EL15	2010.06	-2012.02			55D23L	80D23L	95D23L	Q-90/115D23L	

- ・ご購入の際は、現在装着されているバッテリー型式を必ずご確認ください。
- ・ISS=アイドリングストップ車、HV=ハイブリッド車、EV=電気自動車。
- ・品番末尾の X2 は「同じ品番を 2 個使用」を表しています。

車種	排気量 cc	型式	エンジン	年式		仕様	エコカー対応	新車搭載	BLACK	BLUE	SILVER	EN
				Dynamic	Dynamic				Dynamic	(輸入専用)		
				開始	終了							

スバル / SUBARU

インプレッサ XV	1500	DBA-GH3	EL15	2010.06	-2012.02			55D23L	80D23L	95D23L	Q-90/115D23L		
	2000	DBA-GH6	EJ20(SOHC)	2010.06	-2012.02			65D23L	80D23L	95D23L	Q-90/115D23L		
		DBA-GH7	EJ20(SOHC)	2010.06	-2012.02			65D23L	80D23L	95D23L	Q-90/115D23L		
インプレッサ アネシス	1500	DBA-GE2	EL15	2008.01	-2011.11			34B19L	44B19L	55B19L	K-50/60B19L		
		DBA-GE3	EL15	2008.01	-2011.11			34B19L	44B19L	55B19L	K-50/60B19L		
	2000	DBA-GE6	EJ20(SOHC)	2008.01	-2011.11			65D23L	80D23L	95D23L	Q-90/115D23L		
		DBA-GE7	EJ20(SOHC)	2008.01	-2011.11			65D23L	80D23L	95D23L	Q-90/115D23L		
インプレッサ スポーツ	1600	DBA-GP2	FB16	2011.11	-		ISS	Q-85	-	-	Q-90/115D23L		
			FB16	2011.11	-		充電制御車	55D23L	80D23L	95D23L	Q-90/115D23L		
		DBA-GP3	FB16	2011.11	-		ISS	Q-85	-	-	Q-90/115D23L		
			FB16	2011.11	-		充電制御車	55D23L	80D23L	95D23L	Q-90/115D23L		
	2000	DBA-GP6	FB20	2011.11	-		ISS	Q-85	-	-	Q-90/115D23L		
		DBA-GP7	FB20	2011.11	-		ISS	Q-85	-	-	Q-90/115D23L		
インプレッサ スポーツ ワゴン	1500	DBA-GGC	EJ15(DOHC)	2006.06	-2007.06			34B19L	44B19L	55B19L	K-50/60B19L		
		DBA-GGD	EJ15(DOHC)	2006.06	-2007.06			55D23L	80D23L	95D23L	Q-90/115D23L		
		LA-GG2	EJ15(SOHC)	2000.08	-2007.06			34B19L	44B19L	55B19L	K-50/60B19L		
		TA-GG3 LA-GG3	EJ15(SOHC)	2000.08	-2007.06			50D20L	80D23L	95D23L	Q-90/115D23L		
インプレッサ スポーツ ワゴン ターボ	2000	TA-GGA	EJ20(DOHC)	2000.08	-2007.06			65D23L	80D23L	95D23L	Q-90/115D23L		
		CBA-GH8	EJ20(DOHC)	2007.06	-2011.11			65D23L	80D23L	95D23L	Q-90/115D23L		
		CBA-GRB	EJ20(DOHC)	2007.01	-2011.11			55D23L	80D23L	95D23L	Q-90/115D23L		
		CBA-GVB	EJ20(DOHC)	2010.07	-2011.11			55D23L	80D23L	95D23L	Q-90/115D23L		
		GH-GDB	EJ20(DOHC)	2000.08	-2007.06			34B19L	44B19L	55B19L	K-50/60B19L		
			EJ20(DOHC)	2000.08	-2007.06			55D23L	80D23L	95D23L	Q-90/115D23L		
		TA-GDA	EJ20(DOHC)	2000.08	-2007.06			65D23L	80D23L	95D23L	Q-90/115D23L		
		2500	CBA-GRF	EJ25(DOHC)	2009.02	-2011.11			65D23L	80D23L	95D23L	Q-90/115D23L	
			CBA-GVF	EJ25(DOHC)	2010.07	-2011.11			65D23L	80D23L	95D23L	Q-90/115D23L	
		エクシーガ											
エクシーガ	2000	DBA-YA4	EJ20(SOHC)	2008.06	-2012.07			65D23L	80D23L	95D23L	Q-90/115D23L		
		DBA-YA5	EJ20(SOHC)	2008.06	-		充電制御車	65D23L	80D23L	95D23L	Q-90/115D23L		
	2500	DBA-YA9	EJ25(SOHC)	2009.12	-			65D23L	80D23L	95D23L	Q-90/115D23L		
		DBA-YAM	FB25	2012.07	-		ISS	Q-85	-	-	Q-90/115D23L		
FB25	2012.07		-			65D23L	80D23L	95D23L	Q-90/115D23L				
エクシーガ ターボ	2000	DBA-YA5 CBA-YA5	EJ20(DOHC)	2008.06	-		充電制御車	65D23L	80D23L	95D23L	Q-90/115D23L		
サンバー ディアス ワゴン													
サンバー ディアス ワゴン		ABA-TW1 TA-TW1 GF-TW1	EN07(SOHC)	1999.01	-2009.09			28B17L	44B19L	55B19L	K-50/60B19L		
			EN07(SOHC)	1999.01	-2009.09			38B19L	44B19L	55B19L	K-50/60B19L		
		ABA-TW2 / TA-TW2 GF-TW2	EN07(SOHC)	1999.01	-2009.09			38B19L	44B19L	55B19L	K-50/60B19L		
サンバー ディアス ワゴン スーパーチャージャー	660	GF-TW1 ABA-TW1 TA-TW1	EN07(SOHC)	1999.01	-2009.09			28B17L	44B19L	55B19L	K-50/60B19L		
			EN07(SOHC)	1999.01	-2009.09			38B19L	44B19L	55B19L	K-50/60B19L		
		GF-TW2 / ABA-TW2 TA-TW2	EN07(SOHC)	1999.01	-2009.09			38B19L	44B19L	55B19L	K-50/60B19L		
サンバー ディアス ワゴン ターボ		ABA-S321N	KFDET	2009.09	-			44B20L	-	55B19L	M-50/60B20L		

- ・ご購入の際は、現在装着されているバッテリー型式を必ずご確認下さい。
- ・ISS= アイドリングストップ車、HV= ハイブリッド車、EV= 電気自動車。
- ・品番末尾の X2 は「同じ品番を 2 個使用」を表しています。

TOYOTA
トヨタ

HONDA
ホンダ

NISSAN
日産

MAZDA
マツダ

SUBARU
スバル

MITSUBISHI
三菱

LEXUS
レクサス

SUZUKI
スズキ

DAIHATSU
ダイハツ

車種	排気量 cc	型式	エンジン	年式		仕様	エコカー対応	新車搭載	BLACK Dynamic	BLUE Dynamic	SILVER Dynamic	EN (輸入車用)
				開始	終了							

スバル / SUBARU														
サンバー ディアス ワゴン ターボ	660	ABA-S331N	KFDET	2009.09	-			44B20L	-	55B19L	M-50/60B20L			
ステラ														
ステラ	660	DBA-LA100F	KFVE	2011.05	-		ISS	M-42	-	-	M-50/60B20L			
			KFVE	2011.05	-	リモコンドア	充電制御車	26B17L	44B19L	55B19L	K-50/60B19L			
			KFVE	2011.05	-	キーレス	充電制御車	34B19L	44B19L	55B19L	K-50/60B19L			
		DBA-LA110F	KFVE	2011.05	-		ISS	M-42	-	-	M-50/60B20L			
			KFVE	2011.05	-			44B20L	-	55B19L	M-50/60B20L			
		DBA-LA150F	KFVE	2014.12	-		ISS	M-42	-	-	M-50/60B20L			
		DBA-LA160F	KFVE	2014.12	-		ISS	M-42	-	-	M-50/60B20L			
		DBA-RN1	EN07(DOHC)	2006.06	-2011.08			26B17L	44B19L	55B19L	K-50/60B19L			
		DBA-RN2	EN07(DOHC)	2006.06	-2011.08			26B17L	44B19L	55B19L	K-50/60B19L			
		ステラ ターボ	660	DBA-LA100F	KFDET	2011.08	-		ISS	M-42	-	-	M-50/60B20L	
KFDET	2011.08				-		充電制御車	26B17L	44B19L	55B19L	K-50/60B19L			
DBA-LA110F	KFDET			2011.08	-		ISS	M-42	-	-	M-50/60B20L			
	KFDET			2011.08	-			44B20L	-	55B19L	M-50/60B20L			
DBA-LA150F	KFDET			2014.12	-		ISS	M-42	-	-	M-50/60B20L			
DBA-LA160F	KFDET			2014.12	-		ISS	M-42	-	-	M-50/60B20L			
DBA-RN1	EN07(DOHC)			2006.06	-2011.08			26B17L	44B19L	55B19L	K-50/60B19L			
DBA-RN2	EN07(DOHC)			2006.06	-2011.08			26B17L	44B19L	55B19L	K-50/60B19L			
トレジア														
トレジア	1300			DBA-NSP120X	1NRFE	2010.11	-		ISS	S-85	-	-	S-100/130D26L	
		1NRFE	2010.11		-		充電制御車	46B24L	65B24L	75B24L	N-70/80B24L			
	1500	DBA-NCP120X	1NZFE	2010.11	-		充電制御車	Q-55	-	-	Q-90/115D23L			
			1NZFE	2010.11	-		ISS	Q-55	-	-	Q-90/115D23L			
		DBA-NCP125X	1NZFE	2010.11	-		充電制御車	Q-55	-	-	Q-90/115D23L			
			1NZFE	2010.11	-		ISS	Q-55	-	-	Q-90/115D23L			
フォレスター														
フォレスター	2000	CBA-SG5 TA-SG5	EJ20(SOHC)	2002.02	-2007.11	AT		65D23L	80D23L	95D23L	Q-90/115D23L			
			EJ20(SOHC)	2002.02	-2007.11	MT		55D23L	80D23L	95D23L	Q-90/115D23L			
		DBA-SH5	EJ20(SOHC)	2007.12	-2010.01	AT		65D23L	80D23L	95D23L	Q-90/115D23L			
			EJ20(SOHC)	2007.12	-2010.01	MT		55D23L	80D23L	95D23L	Q-90/115D23L			
		DBA-SHJ	FB20	2010.01	-2012.11	AT		65D23L	80D23L	95D23L	Q-90/115D23L			
			FB20	2010.01	-2012.11	MT		55D23L	80D23L	95D23L	Q-90/115D23L			
		DBA-SJ5	FB20	2012.11	-		ISS	Q-85	-	-	Q-90/115D23L			
			FB20	2012.11	-			55D23L	80D23L	95D23L	Q-90/115D23L			
		フォレスター ターボ	2500	CBA-SH5	EJ20(DOHC)	2007.12	-2012.11	AT		65D23L	80D23L	95D23L	Q-90/115D23L	
					EJ20(DOHC)	2007.12	-2012.11	MT		55D23L	80D23L	95D23L	Q-90/115D23L	
DBA-SJG	FA20			2012.11	-			55D23L	80D23L	95D23L	Q-90/115D23L			
TA-SG5	EJ20(DOHC)			2002.02	-2007.11	AT		65D23L	80D23L	95D23L	Q-90/115D23L			
	EJ20(DOHC)			2002.02	-2007.11	MT		55D23L	80D23L	95D23L	Q-90/115D23L			
CBA-SH9	EJ25(DOHC)			2010.01	-2012.11	AT		65D23L	80D23L	95D23L	Q-90/115D23L			

- ・ご購入の際は、現在装着されているバッテリー型式を必ずご確認ください。
- ・ISS=アイドリングストップ車、HV=ハイブリッド車、EV=電気自動車。
- ・品番末尾の X2 は「同じ品番を 2 個使用」を表しています。

車種	排気量 cc	型式	エンジン	年式		仕様	エコカー対応	新車搭載	BLACK Dynamic	BLUE Dynamic	SILVER Dynamic	EN (輸入専用)		
				開始	終了									
スバル / SUBARU														
フォレスター ターボ	2500	CBA-SH9	EJ25(DOHC)	2010.01	-2012.11	MT			55D23L	80D23L	95D23L	Q-90/115D23L		
		TA-SG9	EJ25(DOHC)	2004.02	-2007.11				55D23L	80D23L	95D23L	Q-90/115D23L		
プレオ														
プレオ	660	DBA-L275F CBA-L275F	KFVE	2010.04	-	キーレス	充電制御車	44B20L	-	55B19L	M-50/60B20L			
			KFVE	2010.04	-		充電制御車	26B17L	44B19L	55B19L	K-50/60B19L			
		DBA-L285F	KFVE	2010.04	-		充電制御車	44B20L	-	55B19L	M-50/60B20L			
			GF-RA1 TA-RA1	EN07(SOHC)	1998.01	-2010.01	MT		26B17L	44B19L	55B19L	K-50/60B19L		
				EN07(SOHC)	1998.01	-2010.01	MT		38B19L	44B19L	55B19L	K-50/60B19L		
		TA-RA2 GF-RA2	EN07(SOHC)	1998.01	-2010.01	AT		38B20L	44B19L	55B19L	M-50/60B20L			
			EN07(SOHC)	1998.01	-2010.01	AT		44B20L	-	55B19L	M-50/60B20L			
		プレオ スーパーチャージャー	660	LA-RA1 GF-RA1 TA-RA1	EN07(DOHC)	1998.01	-2010.01	MT		26B17L	44B19L	55B19L	K-50/60B19L	
					EN07(DOHC)	1998.01	-2010.01	MT		38B19L	44B19L	55B19L	K-50/60B19L	
					EN07(DOHC)	1998.01	-2010.01	AT		38B20L	44B19L	55B19L	M-50/60B20L	
TA-RA1 GF-RA1	EN07(SOHC)			1998.01	-2010.01	MT		26B17L	44B19L	55B19L	K-50/60B19L			
	EN07(SOHC)			1998.01	-2010.01	MT		38B19L	44B19L	55B19L	K-50/60B19L			
	EN07(SOHC)			1998.01	-2010.01	AT		38B20L	44B19L	55B19L	M-50/60B20L			
TA-RA2 GF-RA2	EN07(SOHC)			1998.01	-2010.01	MT		26B17L	44B19L	55B19L	K-50/60B19L			
	EN07(SOHC)			1998.01	-2010.01	MT		38B19L	44B19L	55B19L	K-50/60B19L			
	EN07(SOHC)			1998.01	-2010.01	AT		38B20L	44B19L	55B19L	M-50/60B20L			
プレオ ターボ	660	CBA-L285F	KFDET	2010.04	-			44B20L	-	55B19L	M-50/60B20L			
		DBA-L275F	KFDET	2010.04	-	キーレス	充電制御車	44B20L	-	55B19L	M-50/60B20L			
			KFDET	2010.04	-		充電制御車	26B17L	44B19L	55B19L	K-50/60B19L			
プレオ プラス														
プレオ プラス	660	DBA-LA300F	KFVE	2012.12	-		ISS	M-42	-	-	M-50/60B20L			
		DBA-LA310F	KFVE	2012.12	-		ISS	M-42	-	-	M-50/60B20L			
ルクラ														
ルクラ	660	DBA-L455F	KFVE	2010.04	-		ISS	M-42	-	-	M-50/60B20L			
			KFVE	2010.04	-		充電制御車	26B17L	44B19L	55B19L	K-50/60B19L			
			KFVE	2010.04	-		充電制御車	34B19L	44B19L	55B19L	K-50/60B19L			
		DBA-L465F	KFVE	2010.04	-		ISS	M-42	-	-	M-50/60B20L			
			KFVE	2010.04	-		充電制御車	44B20L	-	55B19L	M-50/60B20L			
		ルクラ ターボ	660	CBA-L465F DBA-L465F	KFDET	2010.04	-		ISS	M-42	-	-	M-50/60B20L	
KFDET	2010.04				-		充電制御車	44B20L	-	55B19L	M-50/60B20L			
DBA-L455F CBA-L455F	KFDET			2010.04	-		ISS	M-42	-	-	M-50/60B20L			
	KFDET			2010.04	-		充電制御車	26B17L	44B19L	55B19L	K-50/60B19L			
	KFDET			2010.04	-		充電制御車	34B19L	44B19L	55B19L	K-50/60B19L			
レヴォーグ ターボ														
レヴォーグ ターボ	1600	DBA-VM4		2014.06	-		ISS	Q-85	-	-	Q-90/115D23L			
	2000	DBA-VMG		2014.06	-		充電制御車	55D23L	80D23L	95D23L	Q-90/115D23L			

TOYOTA
トヨタ

HONDA
ホンダ

NISSAN
日産

MAZDA
マツダ

SUBARU
スバル

MITSUBISHI
三菱

LEXUS
レクサス

SUZUKI
スズキ

DAIHATSU
ダイハツ

- ・ご購入の際は、現在装着されているバッテリー型式を必ずご確認ください。
- ・ISS= アイドリングストップ車、HV= ハイブリッド車、EV= 電気自動車。
- ・品番末尾の X2 は「同じ品番を 2 個使用」を表しています。

車種	排気量 cc	型式	エンジン	年式		仕様	エコカー対応	新車搭載	BLACK	BLUE	SILVER	EN
				開始	終了				Dynamic	Dynamic	Dynamic	(輸入車用)

スバル / SUBARU

レガシィ												
レガシィ	2000	CBA-BL5 UA-BL5	EJ20(SOHC)	2003.05	-2009.05				50D20L	80D23L	95D23L	Q-90/115D23L
		TA-BL5 ABA-BL5	EJ20(DOHC)	2003.05	-2009.05				50D20L	80D23L	95D23L	Q-90/115D23L
	2500	DBA-BL9	EJ25(SOHC)	2007.11	-2009.05				65D23L	80D23L	95D23L	Q-90/115D23L
		DBA-BM9	EJ25	2009.05	-	AT			65D23R	80D23R	95D23R	Q-90R/115D23R
			EJ25	2009.05	-	MT			55D23R	80D23R	95D23R	Q-90R/115D23R
		DBA-BMM	FB25	2012.05	-		ISS		Q-85R	-	-	Q-90R/115D23R
	DBA-BN9	FB25	2014.01	-		ISS		Q-85R	-	-	Q-90R/115D23R	
3000	CBA-BLE / UA-BLE DBA-BLE	EZ30	2003.09	-2009.05				55D23L	80D23L	95D23L	Q-90/115D23L	
レガシィ CNG	2000	TA-BL5	EJ20(DOHC)	2004.05	-2007.04				50D20L	80D23L	95D23L	Q-90/115D23L
レガシィ アウトバック	2500	DBA-BP9	EJ25(SOHC)	2006.05	-2009.05				55D23L	80D23L	95D23L	Q-90/115D23L
		DBA-BR9	EJ25(SOHC)	2009.05	-				65D23R	80D23R	95D23R	Q-90R/115D23R
		DBA-BRM	FB25	2012.05	-		ISS		Q-85R	-	-	Q-90R/115D23R
		DBA-BS9	FB25	2014.01	-		ISS		Q-85R	-	-	Q-90R/115D23R
	3000	DBA-BPE / CBA-BPE UA-BPE	EZ30	2003.01	-2009.05				80D23L	80D23L	95D23L	Q-90/115D23L
	3600	DBA-BRF	EZ36	2009.05	-				95D26R	-	115D26R	S-100R/130D26R
EZ36	2009.05		-				55D23R	80D23R	95D23R	Q-90R/115D23R		
レガシィ アウトバック ターボ	2500	CBA-BPH	EJ25(DOHC)	2008.01	-2009.05				65D23L	80D23L	95D23L	Q-90/115D23L
レガシィ ターボ	2000	CBA-BL5 TA-BL5	EJ20(DOHC)	2003.05	-2009.05				50D20L	80D23L	95D23L	Q-90/115D23L
		DBA-BMG	FA20	2012.05	-				65D23R	80D23R	95D23R	Q-90R/115D23R
	2500	DBA-BL9	EJ25(DOHC)	2008.06	-2009.05				65D23L	80D23L	95D23L	Q-90/115D23L
		DBA-BM9	EJ25(DOHC)	2009.05	-	AT			65D23R	80D23R	95D23R	Q-90R/115D23R
			EJ25(DOHC)	2009.05	-	MT			55D23R	80D23R	95D23R	Q-90R/115D23R
レガシィ ツーリングワゴン	2000	ABA-BP5 TA-BP5	EJ20(DOHC)	2003.05	-2009.05	AT			65D23L	80D23L	95D23L	Q-90/115D23L
			EJ20(DOHC)	2003.05	-2009.05	MT			50D20L	80D23L	95D23L	Q-90/115D23L
	2500	UA-BP5 CBA-BP5	EJ20(SOHC)	2003.05	-2009.05				50D20L	80D23L	95D23L	Q-90/115D23L
			DBA-BP9	EJ25(SOHC)	2007.11	-2009.05				65D23L	80D23L	95D23L
		DBA-BR9	EJ25(SOHC)	2009.05	-				65D23R	80D23R	95D23R	Q-90R/115D23R
			DBA-BRM	FB25	2012.05	-		ISS		Q-85R	-	-
	DBA-BRM	FB25	2012.05	-				65D23R	80D23R	95D23R	Q-90R/115D23R	
	3000	DBA-BPE / CBA-BPE UA-BPE	EZ30	2003.09	-2009.05				65D23L	80D23L	95D23L	Q-90/115D23L
レガシィ ツーリングワゴン ターボ	2000	DBA-BRG	FA20	2012.05	-				65D23R	80D23R	95D23R	Q-90R/115D23R
		TA-BP5 CBA-BP5	EJ20(DOHC)	2003.05	-2009.05	AT			65D23L	80D23L	95D23L	Q-90/115D23L
			EJ20(DOHC)	2003.05	-2009.05	MT			50D20L	80D23L	95D23L	Q-90/115D23L
	2500	DBA-BP9	EJ25(DOHC)	2008.06	-2009.05				65D23L	80D23L	95D23L	Q-90/115D23L
			EJ25(DOHC)	2009.05	-				65D23R	80D23R	95D23R	Q-90R/115D23R

- ・ご購入の際は、現在装着されているバッテリー型式を必ずご確認ください。
- ・ISS= アイドリングストップ車、HV= ハイブリッド車、EV= 電気自動車。
- ・品番末尾の X2 は「同じ品番を 2 個使用」を表しています。

車種	排気量 cc	型式	エンジン	年式		仕様	エコカー対応	新車搭載	BLACK	BLUE	SILVER	EN
				開始	終了				Dynamic	Dynamic	Dynamic	(輸入専用)
三菱 / MITSUBISHI												
eK スペース												
eK スペース	660	DBA-B11A	3B20	2014.02	—		ISS	M-42	—	—	M-50/60B20L	
			3B20	2014.02	—		充電制御車	34B19L	44B19L	55B19L	K-50/60B19L	
eK スポーツ												
eK スポーツ	660	DBA-H82W	3G83(SOHC)	2006.09	-2013.06	AT		42B19L	—	55B19L	K-50/60B19L	
			3G83(SOHC)	2006.09	-2013.06	MT		34B19L	44B19L	55B19L	K-50/60B19L	
eK スポーツ ターボ	660	CBA-H82W	3G83(SOHC)	2006.09	-2013.06			34B19L	44B19L	55B19L	K-50/60B19L	
			3G83(SOHC)	2006.09	-2013.06			42B19L	—	55B19L	K-50/60B19L	
eK ワゴン												
eK ワゴン	660	DBA-H82W	3G83(SOHC)	2006.09	-2013.06			42B19L	—	55B19L	K-50/60B19L	
			3G83(SOHC)	2006.09	-2013.06			34B19L	44B19L	55B19L	K-50/60B19L	
eK ワゴン ターボ	660	DBA-B11W	3B20	2013.06	—		ISS	M-42	—	—	M-50/60B20L	
			3B20	2013.06	—		充電制御車	34B19L	44B19L	55B19L	K-50/60B19L	
i												
i	660	DBA-HA1W	3B20	2006.01	—			34B19L	44B19L	55B19L	K-50/60B19L	
			3B20	2006.01	—			42B19L	—	55B19L	K-50/60B19L	
i ターボ	660	CBA-HA1W	3B20	2005.12	—			34B19L	44B19L	55B19L	K-50/60B19L	
			3B20	2005.12	—			44B20L	—	55B19L	M-50/60B20L	
i-MIEV	660	ZAA-HA3W	Y4F1	2010.04	-2013.11			34B19L	44B19L	55B19L	K-50/60B19L	
		ZAA-HA4W		2013.11	—			34B19L	44B19L	55B19L	K-50/60B19L	
RVR												
RVR	1800	DBA-GA3W	4B10	2010.02	—			80D23L	80D23L	95D23L	Q-90/115D23L	
アウトランダー												
アウトランダー	2000	DBA-CW4W	4B11	2009.12	-2012.01			充電制御車	80D23L	80D23L	95D23L	Q-90/115D23L
		DBA-GF7W	4J11	2012.01	—			ISS	Q-85	—	—	Q-90/115D23L
	2400	DBA-CW5W	4B12	2008.08	-2012.01			充電制御車	55D23L	80D23L	95D23L	Q-90/115D23L
			4B12	2005.09	-2012.01			充電制御車	80D23L	80D23L	95D23L	Q-90/115D23L
	3000	DBA-GF8W	4J12	2012.01	—			ISS	Q-85	—	—	Q-90/115D23L
			DBA-CW6W	6B31	2007.01	-2009.09			充電制御車	80D23L	80D23L	95D23L
アウトランダー PHEV	2000	DLA-GG2W	4B11	2013.01	—		HV	S46B24L(S)	—	—	—	
ギャラン フォルティス												
ギャラン フォルティス	1800	DBA-CY3A	4B10	2009.12	—			充電制御車	80D23L	80D23L	95D23L	Q-90/115D23L
	2000	DBA-CY4A	4B11	2007.08	-2009.12			充電制御車	55D23L	80D23L	95D23L	Q-90/115D23L
ギャラン フォルティス スポーツバック	1800	DBA-CX3A	4B10	2009.12	—			充電制御車	55D23L	80D23L	95D23L	Q-90/115D23L
		DBA-CX6A	4J10	2012.01	—			ISS	Q-85	—	—	Q-90/115D23L
ギャラン フォルティス スポーツバック ターボ	2000	DBA-CX4A	4B11	2008.12	-2009.12			充電制御車	55D23L	80D23L	95D23L	Q-90/115D23L
		CBA-CX4A	4B11	2008.12	—			充電制御車	55D23L	80D23L	95D23L	Q-90/115D23L
ギャラン フォルティス ターボ	2000	CBA-CY4A	4B11	2008.07	—			充電制御車	55D23L	80D23L	95D23L	Q-90/115D23L
コルト												
コルト	1300	DBA-Z21A	4A90	2004.01	—			34B19L	44B19L	55B19L	K-50/60B19L	
			4A90	2004.01	—			55D23L	80D23L	95D23L	Q-90/115D23L	

- ・ご購入の際は、現在装着されているバッテリー型式を必ずご確認下さい。
- ・ISS= アイドリングストップ車、HV= ハイブリッド車、EV= 電気自動車。
- ・品番末尾の X2 は「同じ品番を 2 個使用」を表しています。

TOYOTA
トヨタ

HONDA
ホンダ

NISSAN
日産

MAZDA
マツダ

SUBARU
スバル

MITSUBISHI
三菱

LEXUS
レクサス

SUZUKI
スズキ

DAIHATSU
ダイハツ

車種	排気量 cc	型式	エンジン	年式		仕様	エコカー対応	新車搭載	BLACK	BLUE	SILVER	EN
				開始	終了				Dynamic	Dynamic	Dynamic	(輸入車用)

三菱 / MITSUBISHI												
コルト	1300	DBA-Z22A CBA-Z22A	4A90	2004.01	-				34B19L	44B19L	55B19L	K-50/60B19L
		1500	ABA-Z23A DBA-Z23A	4A91	2004.01	-			34B19L	44B19L	55B19L	K-50/60B19L
コルト ターボ		DBA-Z24A CBA-Z24A	4A91	2004.01	-			34B19L	44B19L	55B19L	K-50/60B19L	
コルト プラス	1300	CBA-Z27AG	4G15(DOHC)	2006.05	-			34B19L	44B19L	55B19L	K-50/60B19L	
		DBA-Z21W	4A90	2010.06	-			55D23L	80D23L	95D23L	Q-90/115D23L	
	DBA-Z22W	4A90	2010.06	-			34B19L	44B19L	55B19L	K-50/60B19L		
	1500	DBA-Z23W	4A91	2004.01	-2009.12			34B19L	44B19L	55B19L	K-50/60B19L	
コルト プラス ターボ		DBA-Z24W CBA-Z24W	4A91	2004.01	-2009.12			34B19L	44B19L	55B19L	K-50/60B19L	
		CBA-Z27WG	4G15(DOHC)	2006.05	-2008.01			34B19L	44B19L	55B19L	K-50/60B19L	
タウンボックス												
タウンボックス	660	CBA-U61W TA-U61W GF-U61W	3G83(SOHC)	1998.11	-				26B17L	44B19L	55B19L	K-50/60B19L
		TA-U62W GF-U62W ABA-U62W CBA-U62W	3G83(SOHC)	1998.11	-				34B19L	44B19L	55B19L	K-50/60B19L
		3G83(SOHC)	1998.11	-				26B17L	44B19L	55B19L	K-50/60B19L	
		3G83(SOHC)	1998.11	-				34B19L	44B19L	55B19L	K-50/60B19L	
タウンボックス ターボ		ABA-DS17W	R06A	2015.03	-				38B20L	44B19L	55B19L	K-50/60B19L
		ABA-DS64W	R06A	2014.02	-				38B20L	44B19L	55B19L	K-50/60B19L
		ABA-U62W TA-U62W	3G83(SOHC)	2002.08	-				34B19L	44B19L	55B19L	K-50/60B19L
		TA-U61W ABA-U61W	3G83(SOHC)	2002.08	-				34B19L	44B19L	55B19L	K-50/60B19L
ディグニティ ハイブリッド												
ディグニティ ハイブリッド	3500	DAA-BHG51		2012.07	-		HV	80D23L	-	-	-	
デリカ D:2												
デリカ D:2	1200	DBA-MB15S	K12B	2011.03	-			ISS	N-55	-	-	N-70/80B24L
			K12B	2011.03	-			充電制御車	46B24L	65B24L	75B24L	N-70/80B24L
デリカ D:3	1600	DBA-BM20	HR16DE	2011.01	-				34B19L	44B19L	55B19L	K-50/60B19L
デリカ D:5	2000	DBA-CV2W DBA-CV4W	4J11	2011.12	-			ISS	Q-85	-	-	Q-90/115D23L
			4B11	2010.01	-				80D23L	-	95D23L	Q-90/115D23L
	2400	DBA-CV5W	4B12	2007.05	-2010.01	パワースライドドア	充電制御車	80D23L	80D23L	95D23L	Q-90/115D23L	
			4B12	2007.05	-2010.01		充電制御車	55D23L	80D23L	95D23L	Q-90/115D23L	
4B12	2007.01	-			充電制御車	55D23L	80D23L	95D23L	Q-90/115D23L			
デリカ D:5 ディーゼル ターボ	2300	LDA-CV1W	4N14	2013.01	-			充電制御車	115D31L	115D31L	135D31L	T-110/145D31L
パジェロ												
パジェロ	3000	DBA-V93W / DBA-V83W CBA-V93W / CBA-V83W	6G72(SOHC)	2006.01	-			充電制御車	80D26L	90D26L	115D26L	S-100/130D26L
	3800	CBA-V87W CBA-V97W	6G75	2006.01	-			充電制御車	80D26L	90D26L	115D26L	S-100/130D26L
パジェロ ディーゼル ターボ	3200	ADC-V88W ADC-V98W	4M41	2008.01	-2010.08			充電制御車	115D31L	115D31L	135D31L	T-110/145D31L
		LDA-V88W LDA-V98W	4M41	2010.09	-			充電制御車	80D26L	90D26L	115D26L	S-100/130D26L
パジェロ ミニ												
パジェロ ミニ	660	ABA-H58A TA-H58A GF-H58A	4A30(SOHC)	1998.01	-				28B17L	44B19L	55B19L	K-50/60B19L
			4A30(SOHC)	1998.01	-				34B19L	44B19L	55B19L	K-50/60B19L
		TA-H53A GF-H53A ABA-H53A	4A30(SOHC)	1998.01	-				28B17L	44B19L	55B19L	K-50/60B19L
			4A30(SOHC)	1998.01	-				34B19L	44B19L	55B19L	K-50/60B19L
パジェロ ミニ ターボ		TA-H58A / ABA-H58A GF-H58A	4A30(SOHC)	1998.01	-				28B17L	44B19L	55B19L	K-50/60B19L

- ・ご購入の際は、現在装着されているバッテリー型式を必ずご確認ください。
- ・ISS=アイドリングストップ車、HV=ハイブリッド車、EV=電気自動車。
- ・品番末尾の X2 は「同じ品番を 2 個使用」を表しています。

車種	排気量 cc	型式	エンジン	年式		仕様	エコカー対応	新車搭載	BLACK Dynamic	BLUE Dynamic	SILVER Dynamic	EN (輸入専用)
				開始	終了							
三菱 / MITSUBISHI												
パジェロミニ ターボ	660	TA-H58A / ABA-H58A GF-H58A	4A30(SOHC)	1998.01	-			34B19L	44B19L	55B19L	K-50/60B19L	
パジェロイオ												
パジェロイオ	1800	TA-H76W	4G93(SOHC)	2002.09	-2007.05			44B20L	-	55B19L	M-50/60B20L	
	2000	TA-H77W / GH-H77W GH-H67W	4G94(DOHC)	2000.06	-2007.05			44B20L	-	55B19L	M-50/60B20L	
パジェロイオ ターボ	1800	GH-H76W TA-H76W	4G93(DOHC)	2000.07	-2007.05			44B20L	-	55B19L	M-50/60B20L	
ブラウディア												
ブラウディア	2500	DBA-BY51		2012.07	-			充電制御車	80D23L-HR	-	95D23L	Q-90/115D23L
	3700	DBA-BKNY51		2012.07	-			充電制御車	80D23L-HR	-	95D23L	Q-90/115D23L
		DBA-BKY51		2012.07	-			充電制御車	80D23L-HR	-	95D23L	Q-90/115D23L
ミニキャブ												
ミニキャブ	660	HBD-DS17V	R06A	2015.03	-			38B19R	44B19R	55B19R	K-50R/60B19R	
ミニキャブ ターボ		EBD-DS17V	R06A	2015.03	-			38B19R	44B19R	55B19R	K-50R/60B19R	
ミラージュ												
ミラージュ	1000	DBA-A05A	3A90	2012.08	-			充電制御車	34B19L	44B19L	55B19L	K-50/60B19L
			3A90	2012.08	-			ISS	Q-85	-	-	Q-90/115D23L
ランサー												
ランサー	1500	CBA-CS2A / UA-CS2A DBA-CS2A	4G15(SOHC)	2003.02	-2010.05			44B20L	-	55B19L	M-50/60B20L	
			4G15(SOHC)	2003.02	-2010.05			44B20L	-	55B19L	M-50/60B20L	
	2000	CBA-CS6A	4G94	2005.01	-2007.06			44B20L	-	55B19L	M-50/60B20L	
ランサー ターボ	1800	TA-CS5A	4G93(DOHC)	2004.01	-2007.06			44B20L	-	55B19L	M-50/60B20L	
	2000	CBA-CZ4A	4B11	2007.01	-			S46B24L(S)	-	-	-	
			4G63(DOHC)	2001.01	-2007.01			44B20L	-	55B19L	M-50/60B20L	
		4G63(DOHC)	2001.01	-2007.01			65B24L	65B24L	75B24L	N-70/80B24L		
ランサー ワゴン	1500	DBA-CS2W	4G15(SOHC)	2005.01	-2007.07			44B20L	-	55B19L	M-50/60B20L	
	1800	LA-CS5W	4G93(DOHC)	2003.02	-2007.07			44B20L	-	55B19L	M-50/60B20L	
ランサー ワゴン ターボ		1800	TA-CS5W	4G93(DOHC)	2003.02	-2007.07			44B20L	-	55B19L	M-50/60B20L
	2000	GH-CT9W	4G63(DOHC)	2005.08	-2007.07			44B20L	-	55B19L	M-50/60B20L	

TOYOTA
トヨタ

HONDA
ホンダ

NISSAN
日産

MAZDA
マツダ

SUBARU
スバル

MITSUBISHI
三菱

LEXUS
レクサス

SUZUKI
スズキ

DAIHATSU
ダイハツ

- ・ご購入の際は、現在装着されているバッテリー型式を必ずご確認ください。
- ・ISS= アイドリングストップ車、HV= ハイブリッド車、EV= 電気自動車。
- ・品番末尾の X2 は「同じ品番を 2 個使用」を表しています。

車種	排気量 cc	型式	エンジン	年式		仕様	エコカー対応	新車搭載	BLACK	BLUE	SILVER	EN
				開始	終了				Dynamic	Dynamic	Dynamic	(輸入車用)

レクサス / LEXUS												
CT												
CT 200h	1800	DAA-ZWA10	2ZRFXE	2011.01	-			HV	S46B24R	-	-	S46B24R
GS												
GS 250	2500	DBA-GRL11	4GR-FSE	2012.03	-			充電制御車	80D26L	90D26L	115D26L	S-100/130D26L
GS 350	3500	DBA-GRL10	2GRFSE	2012.01	-			充電制御車	80D26L	90D26L	115D26L	S-100/130D26L
		DBA-GRL15	2GRFSE	2012.01	-			充電制御車	80D26L	90D26L	115D26L	S-100/130D26L
		DBA-GRS191	2GRFSE	2005.08	-2012.01			充電制御車	55D23L	80D23L	95D23L	Q-90/115D23L
		DBA-GRS196	2GRFSE	2005.08	-2012.12			充電制御車	55D23L	80D23L	95D23L	Q-90/115D23L
GS 430	4300	DBA-UZS190	3UZFE	2005.08	-2007.01			充電制御車	80D26L	90D26L	115D26L	S-100/130D26L
GS 460	4600	DBA-URS190	1URFSE	2007.09	-2012.01			充電制御車	80D26L	90D26L	115D26L	S-100/130D26L
IS												
IS 250		DBA-GSE20	4GR-FSE	2005.08	-2013.04			充電制御車	55D23L-C	80D23L	95D23L	Q-90/115D23L
		DBA-GSE25	4GR-FSE	2005.08	-2013.05			充電制御車	55D23L	80D23L	95D23L	Q-90/115D23L
IS 250C	2500	DBA-GSE20	4GR-FSE	2009.05	-2013.05			充電制御車	55D23L-C	80D23L	95D23L	Q-90/115D23L
		DBA-GSE30	4GR-FSE	2013.05	-			充電制御車	55D23L-C	80D23L	95D23L	Q-90/115D23L
		DBA-GSE35	4GR-FSE	2013.05	-			充電制御車	55D23L-C	80D23L	95D23L	Q-90/115D23L
IS 300h		DAA-AVE30	2ARFSE	2013.05	-			HV	S46B24L	-	-	-
IS 350		DBA-GSE21	2GRFSE	2005.09	-2013.05			充電制御車	55D23L	80D23L	95D23L	Q-90/115D23L
IS 350C	3500		2GRFSE	2010.08	-2013.05			充電制御車	55D23L	80D23L	95D23L	Q-90/115D23L
		DBA-GSE31	2GRFSE	2013.05	-			充電制御車	55D23L-C	80D23L	95D23L	Q-90/115D23L
IS F	5000	DBA-USE20	2URGSE	2007.12	-			充電制御車	80D26L	90D26L	115D26L	S-100/130D26L
LS												
LS 460	4600	DBA-USF40	1URFSE	2006.08	-			充電制御車	105D31L	-	135D31L	T-110/145D31L
		DBA-USF45	1URFSE	2008.09	-			充電制御車	105D31L	-	135D31L	T-110/145D31L
LS 460L		DBA-USF41	1URFSE	2008.09	-			充電制御車	105D31L	-	135D31L	T-110/145D31L
		DBA-USF46	1URFSE	2008.09	-			充電制御車	105D31L	-	135D31L	T-110/145D31L
LX												
LX 570	5700	DBA-URJ201W	3URFE	2007.11	-				105D31L	-	135D31L	T-110/145D31L
NX												
NX 200t	2000	DBA-AGZ10		2014.07	-			ISS	S-95	-	-	S-100/130D26L
		DBA-AGZ15		2014.07	-			ISS	S-95	-	-	S-100/130D26L
NX 300h	2500	DAA-AYZ10		2014.07	-			ISS	LN2	-	-	-
		DAA-AYZ15		2014.07	-			ISS	LN2	-	-	-
RC												
RC 200t	2000	DBA-ASC10	8AR-FTS	2015.01	-			ISS	S-95	-	-	S-100/130D26L
RC 300h	2500	DAA-AVC10	2ARFSE	2014.01	-			HV	S46B24L	-	-	-
RC 350	3500	DBA-GSC10	2GRFSE	2014.01	-				55D23L	80D23L	95D23L	Q-90/115D23L
			2GRFSE	2014.01	-				80D26L	90D26L	115D26L	S-100/130D26L
RX												
RX 270	2700	DBA-AGL10W	1ARFE	2010.08	-				80D26L	90D26L	115D26L	S-100/130D26L
RX 350	3500	DBA-GGL10W	2GRFE	2009.01	-			充電制御車	80D26L	90D26L	115D26L	S-100/130D26L

- ・ご購入の際は、現在装着されているバッテリー型式を必ずご確認ください。
- ・ISS=アイドリングストップ車、HV=ハイブリッド車、EV=電気自動車。
- ・品番末尾の X2 は「同じ品番を 2 個使用」を表しています。

車種	排気量 cc	型式	エンジン	年式		仕様	エコカー対応	新車搭載	BLACK Dynamic	BLUE Dynamic	SILVER Dynamic	EN (輸入専用)
				開始	終了							

レクサス / LEXUS												
RX 350	3500	DBA-GGL15W	2GRFE	2008.12	—		充電制御車	80D26L	90D26L	115D26L	S-100/130D26L	
		DBA-GGL16W	2GRFE	2009.01	—		充電制御車	80D26L	90D26L	115D26L	S-100/130D26L	
SC												
SC 430	4300	DBA-UZZ40	3UZFE	2005.08	— 2010.07	輸入専用		LN1	—	—	—	LN1

TOYOTA
トヨタ

HONDA
ホンダ

NISSAN
日産

MAZDA
マツダ

SUBARU
スバル

MITSUBISHI
三菱

LEXUS
レクサス

SUZUKI
スズキ

DAIHATSU
ダイハツ

- ・ご購入の際は、現在装着されているバッテリー型式を必ずご確認下さい。
- ・ISS= アイドリングストップ車、HV= ハイブリッド車、EV= 電気自動車。
- ・品番末尾の X2 は「同じ品番を 2 個使用」を表しています。

車種	排気量 cc	型式	エンジン	年式		仕様	エコカー対応	新車搭載	BLACK	BLUE	SILVER	EN
				開始	終了				Dynamic	Dynamic	Dynamic	(輸入車用)

スズキ / SUZUKI

Kei													
Kei		LA-HN22S	K6A	1998.01	-2009.01			28B17L	44B19L	55B19L	K-50/60B19L		
		GF-HN21S		1998.01	-2009.01			38B20L	44B19L	55B19L	M-50/60B20L		
Kei ターボ	660	ABA-HN22S	K6A	1998.01	-2009.01			28B17L	44B19L	55B19L	K-50/60B19L		
		TA-HN22S		1998.01	-2009.01			38B20L	44B19L	55B19L	M-50/60B20L		
		GF-HN21S	K6A	1998.01	-2009.01			28B17L	44B19L	55B19L	K-50/60B19L		
		TA-HN22S		1998.01	-2009.01			38B20L	44B19L	55B19L	M-50/60B20L		
		ABA-HN22S	K6A	1998.01	-2009.01			38B20L	44B19L	55B19L	M-50/60B20L		
		TA-HN22S		2001.04	-2007.05			38B20L	44B19L	55B19L	M-50/60B20L		
MRワゴン													
MRワゴン	660	DBA-MF22S	K6A	2006.01	-2011.01			充電制御車	38B20L	44B19L	55B19L	M-50/60B20L	
		DBA-MF33S	R06A	2011.01	-			ISS	M-42R	-	-	M-50R/60B20R	
			R06A	2011.01	-			充電制御車	38B20R	44B19R	55B19R	M-50R/60B20R	
		MRワゴン ターボ	CBA-MF22S	K6A	2006.01	-2011.01			充電制御車	38B20L	44B19L	55B19L	M-50/60B20L
DBA-MF33S	R06A		2011.01	-			ISS	M-42R	-	-	M-50R/60B20R		
			R06A	2011.01	-			充電制御車	38B20R	44B19R	55B19R	M-50R/60B20R	
SX4													
SX4	1500	DBA-YA11S	M15A	2006.07	-			充電制御車	46B24R	65B24R	75B24R	N-70R/80B24R	
		DBA-YB11S	M15A	2006.07	-			充電制御車	46B24R	65B24R	75B24R	N-70R/80B24R	
	2000	CBA-YA41S	J20A	2006.07	-			充電制御車	65B24R	65B24R	75B24R	N-70R/80B24R	
		CBA-YB41S	J20A	2006.07	-			充電制御車	65B24R	65B24R	75B24R	N-70R/80B24R	
SX4 S-CROSS	1600	DBA-YA22S	M16A	2015.02	-	輸入車用		LN1	-	-	-	LN1	
		DBA-YB22S	M16A	2015.02	-	輸入車用		LN1	-	-	-	LN1	
SX4 セダン	1500	DBA-YC11S	M15A	2007.07	-			46B24R	65B24R	75B24R	N-70R/80B24R	LN1	
アルト													
アルト		DBA-HA24S	K6A	2004.09	-2009.12			充電制御車	38B20L	44B19L	55B19L	M-50/60B20L	LN1
		CBA-HA24S		2009.12	-			充電制御車	38B20L	44B19L	55B19L	M-50/60B20L	LN1
		DBA-HA36S	R06A	2014.12	-			充電制御車	38B19R	44B19R	55B19R	K-50R/60B19R	LN1
			R06A	2014.12	-			ISS	K-42R	-	-	K-50R/60B19R	LN1
アルト エコ		DBA-HA35S	R06A	2011.12	-			ISS	M-42R	-	-	M-50R/60B20R	
アルト ターボ RS		DBA-HA36S	R06A	2015.03	-			充電制御車	38B19R	44B19R	55B19R	K-50R/60B19R	LN1
			R06A	2015.03	-			ISS	K-42R	-	-	K-50R/60B19R	LN1
アルト ラバン	660	ABA-HE21S	K6A	2002.01	-2008.11				38B20L	44B19L	55B19L	M-50/60B20L	
		LA-HE21S		2002.01	-2008.11			38B20L	44B19L	55B19L	M-50/60B20L		
		CBA-HE21S / UA-HE21S	K6A	2002.01	-2008.11			38B20L	44B19L	55B19L	M-50/60B20L		
		LA-HE21S		2008.11	-			ISS	M-42	-	-	M-50/60B20L	
		DBA-HE22S	K6A	2008.11	-			充電制御車	38B20L	44B19L	55B19L	M-50/60B20L	
			K6A	2008.11	-			充電制御車	38B20L	44B19L	55B19L	M-50/60B20L	
DBA-HE33S	R06A	2015.06	-			充電制御車	38B19R	44B19R	55B19R	K-50R/60B19R			
	R06A	2015.06	-			ISS	K-42R	-	-	K-50R/60B19R			
アルト ラバン ターボ		ABA-HE21S	K6A	2003.09	-2008.11				38B20L	44B19L	55B19L	M-50/60B20L	
		TA-HE21S		2008.11	-2010.01			充電制御車	38B20L	44B19L	55B19L	M-50/60B20L	
		CBA-HE22S	K6A	2002.01	-2008.11			38B20L	44B19L	55B19L	M-50/60B20L		

- ・ご購入の際は、現在装着されているバッテリー型式を必ずご確認ください。
- ・ISS= アイドリングストップ車、HV= ハイブリッド車、EV= 電気自動車。
- ・品番末尾の X2 は「同じ品番を 2 個使用」を表しています。



車種	排気量 cc	型式	エンジン	年式		仕様	エコカー対応	新車搭載	BLACK Dynamic	BLUE Dynamic	SILVER Dynamic	EN (輸入車用)
				開始	終了							

スズキ / SUZUKI													
イグニス ハイブリッド													
イグニス ハイブリッド	1200	DAA-FF21S	K12C	2016.02	-			HV	N-55	-	-	N-70/80B24L	
エスクード													
エスクード	1600	CBA-TA74W	M16A	2006.06	-				65B24R	65B24R	75B24R	N-70R/80B24R	
	2000	CBA-TD54W	J20A	2005.05	-				55D23L	80D23L	95D23L	Q-90/115D23L	
	2400	CBA-TDA4W	J24B	2008.06	-				55D23L	80D23L	95D23L	Q-90/115D23L	
	2700	CBA-TD94W	H27A	2005.06	-				80D23L	80D23L	95D23L	Q-90/115D23L	
	3200	CBA-TDB4W	N32A	2008.06	-				55D23L	80D23L	95D23L	Q-90/115D23L	
エブリイ													
エブリイ	660	HBD-DA17V	R06A	2015.02	-				38B19R	44B19R	55B19R	K-50R/60B19R LN1	
エブリイ ターボ		EBD-DA17V	R06A	2015.02	-				38B19R	44B19R	55B19R	K-50R/60B19R LN1	
エブリイ ワゴン		660	ABA-DA64W TA-DA62W	K6A	2001.09	-				38B20L	44B19L	55B19L	M-50/60B20L LN1
				K6A	2001.09	-	パワースライドドア		65B24L	65B24L	75B24L	N-70/80B24L LN1	
				K6A	2001.09	-			38B20L	44B19L	55B19L	M-50/60B20L LN1	
エブリイ ワゴン ターボ		660	ABA-DA64W GH-DA62W	R06A	2015.02	-				38B19R	44B19R	55B19R	K-50R/60B19R LN1
				K6A	2001.09	-			38B20L	44B19L	55B19L	M-50/60B20L LN1	
				K6A	2001.09	-	パワースライドドア		65B24L	65B24L	75B24L	N-70/80B24L LN1	
				K6A	2001.09	-			38B20L	44B19L	55B19L	M-50/60B20L LN1	
K6A		2001.09	-	パワースライドドア		65B24L	65B24L	75B24L	N-70/80B24L LN1				
エリオ													
エリオ	1500	LA-RA21S ABA-RA21S	M15A	2001.11	-2007.07				65B24L	65B24L	75B24L	N-70/80B24L	
		LA-RA21S / CBA-RA21S UA-RA21S	M15A	2001.11	-2007.07				65B24L	65B24L	75B24L	N-70/80B24L	
	1800	ABA-RC51S LA-RC51S	M18A	2003.11	-2007.07				65B24L	65B24L	75B24L	N-70/80B24L	
キザシ													
キザシ	2400	CBA-RE91S	J24B	2009.01	-				80D23L	80D23L	95D23L	Q-90/115D23L	
ジムニー													
ジムニー シエラ	1300	TA-JB43W ABA-JB43W	M13A	2002.01	-				65B24R	65B24R	75B24R	N-70R/80B24R	
ジムニー ターボ	660	GF-JB23W ABA-JB23W TA-JB23W GH-JB23W	K6A	1998.01	-				38B20R	44B19R	55B19R	M-50R/60B20R	
			K6A	1998.01	-				65B24R	65B24R	75B24R	N-70R/80B24R	
スイフト													
スイフト	1200	DBA-ZC71S	K12B	2007.05	-2010.09			充電制御車	46B24R	65B24R	75B24R	N-70R/80B24R	
			DBA-ZC72S	K12B	2010.09	-			ISS	N-55	-	-	N-70/80B24L
				K12B	2010.09	-			充電制御車	46B24L	65B24L	75B24L	N-70/80B24L
			DBA-ZD72S	K12B	2010.09	-			ISS	N-55	-	-	N-70/80B24L
				K12B	2010.09	-			充電制御車	46B24L	65B24L	75B24L	N-70/80B24L
	1300	DBA-ZC11S	M13A	2004.11	-2010.09			充電制御車	46B24R	65B24R	75B24R	N-70R/80B24R	
			M13A	2004.11	-2010.09			充電制御車	46B24R	65B24R	75B24R	N-70R/80B24R	
	1500	DBA-ZC21S	M15A	2004.11	-2010.09			充電制御車	46B24R	65B24R	75B24R	N-70R/80B24R	
			M15A	2004.11	-2010.09			充電制御車	46B24R	65B24R	75B24R	N-70R/80B24R	
	1600	CBA-ZC31S	M16A	2005.09	-2010.09			充電制御車	46B24R	65B24R	75B24R	N-70R/80B24R	
M16A			2011.12	-			充電制御車	46B24L	65B24L	75B24L	N-70/80B24L		

- ・ご購入の際は、現在装着されているバッテリー型式を必ずご確認下さい。
- ・ISS= アイドリングストップ車、HV= ハイブリッド車、EV= 電気自動車。
- ・品番末尾の X2 は「同じ品番を 2 個使用」を表しています。

TOYOTA
トヨタ

HONDA
ホンダ

NISSAN
日産

MAZDA
マツダ

SUBARU
スバル

MITSUBISHI
三菱

LEXUS
レクサス

SUZUKI
スズキ

DAIHATSU
ダイハツ

車種	排気量 cc	型式	エンジン	年式		仕様	エコカー対応	新車搭載	BLACK	BLUE	SILVER	EN
				開始	終了				Dynamic	Dynamic	Dynamic	(輸入車用)

スズキ / SUZUKI													
スパーシア													
スパーシア	660	DBA-MK32S	R06	2013.03	-		ISS	M-42R	-	-	M-50R/60B20R		
スパーシア ターボ			R06	2013.03	-		ISS	K-42R	-	-	K-50R/60B19R		
		DBA-MK42S	R06	2013.03	-		ISS	M-42R	-	-	M-50R/60B20R		
スパーシア ハイブリッド				R06A	2015.06	-		ISS	K-42R	-	-	K-50R/60B19R	
セルボ													
セルボ	660	CBA-HG21S	K6A	2006.11	-2009.12				38B20L	44B19L	55B19L	M-50/60B20L	
		DBA-HG21S	K6A	2006.11	-2009.12				38B20L	44B19L	55B19L	M-50/60B20L	
セルボ ターボ		CBA-HG21S	K6A	2006.11	-2009.12				38B20L	44B19L	55B19L	M-50/60B20L	
		DBA-HG21S	K6A	2007.01	-2009.12				38B20L	44B19L	55B19L	M-50/60B20L	
ソリオ													
ソリオ	1200	DBA-MA15S	K12B	2010.12	-		ISS	N-55	-	-	N-70/80B24L		
			K12B	2010.12	-		充電制御車	46B24L	65B24L	75B24L	N-70/80B24L		
	1300	DBA-MA26S	K12	2015.08	-		充電制御車	46B24L	65B24L	75B24L	N-70/80B24L		
			DBA-MA34S UA-MA34S	M13A	2004.04	-2010.12			46B24L	65B24L	75B24L	N-70/80B24L	
ソリオ ハイブリッド		LA-MA34S ABA-MA34S	M13A	2004.04	-2010.12			46B24L	65B24L	75B24L	N-70/80B24L		
ソリオ ハイブリッド	1200	DAA-MA36S	K12C	2015.08	-		HV	N-55	-	-	N-70/80B24L		
			DBA-MA15S	K12B	2012.06	-		ISS	N-55	-	-	N-70/80B24L	
				K12B	2012.06	-		充電制御車	46B24L	65B24L	75B24L	N-70/80B24L	
ソリオバンディット ハイブリッド		DAA-MA36S	K12C	2015.08	-		HV	N-55	-	-	N-70/80B24L		
ハスラー													
ハスラー	660	DBA-MR31S		2014.01	-		ISS	K-42R	-	-	K-50R/60B19R		
				2014.01	-		充電制御車	38B19R	44B19R	55B19R	K-50R/60B19R		
ハスラー ターボ				2014.01	-		ISS	K-42R	-	-	K-50R/60B19R		
				2014.01	-		充電制御車	38B19R	44B19R	55B19R	K-50R/60B19R		
パレット													
パレット	660	DBA-MK21S	K6A	2008.01	-		ISS	M-42	-	-	M-50/60B20L		
			K6A	2008.01	-		充電制御車	38B20L	44B19L	55B19L	M-50/60B20L		
		DBA-MK21S CBA-MK21S	K6A	2008.01	-		ISS	M-42	-	-	M-50/60B20L		
			K6A	2008.01	-		充電制御車	38B20L	44B19L	55B19L	M-50/60B20L		
パレット ターボ		CBA-MK21S	K6A	2008.01	-		充電制御車	38B20L	44B19L	55B19L	M-50/60B20L		
			K6A	2008.01	-		ISS	M-42	-	-	M-50/60B20L		
		DBA-MK21S	K6A	2008.01	-		ISS	M-42	-	-	M-50/60B20L		
			K6A	2008.01	-		充電制御車	38B20L	44B19L	55B19L	M-50/60B20L		
ランディ													
ランディ	2000	DBA-SC25	MR20DD	2007.01	-2010.12		充電制御車	55D23L	80D23L	95D23L	Q-90/115D23L		
			MR20DD	2010.12	-		ISS	S-95	-	-	S-100/130D26L		
		DBA-SC26	MR20DD	2010.12	-		充電制御車	65B24L-HR	65B24L	75B24L	N-70/80B24L		
			MR20DD	2010.12	-		充電制御車	55D23L	80D23L	95D23L	Q-90/115D23L		
		DBA-SNC25	MR20DD	2007.01	-2010.12		充電制御車	55D23L	80D23L	95D23L	Q-90/115D23L		
			MR20DD	2010.12	-		ISS	S-95	-	-	S-100/130D26L		
DBA-SNC26	MR20DD	2010.12	-		充電制御車	65B24L-HR	65B24L	75B24L	N-70/80B24L				

- ・ご購入の際は、現在装着されているバッテリー型式を必ずご確認ください。
- ・ISS=アイドリングストップ車、HV=ハイブリッド車、EV=電気自動車。
- ・品番末尾の X2 は「同じ品番を 2 個使用」を表しています。



車種	排気量 cc	型式	エンジン	年式		仕様	エコカー対応	新車搭載	BLACK	BLUE	SILVER	EN
				開始	終了				Dynamic	Dynamic	Dynamic	(輸入専用)

スズキ / SUZUKI

ランディ ハイブリッド	2000	DAA-SHC26	MR20DD-SM23	2012.08	-	サイズ違い併用	HV	K-42	-	-	K-50/60B19L	
			MR20DD-SM23	2012.08	-	サイズ違い併用	HV	S-95	-	-	S-100/130D26L	

ワゴン R

ワゴン R	660	CBA-MH21S / UA-MH21S DBA-MH21S / CBA-MH22S	K6A	2003.09	-2008.09		充電制御車	38B20L	44B19L	55B19L	M-50/60B20L		
			CBA-MH21S / UA-MH21S DBA-MH22S	K6A	2003.09	-2008.09		充電制御車	38B20L	44B19L	55B19L	M-50/60B20L	
			DBA-MH23S	K6A	2008.09	-2012.09		ISS	M-42	-	-	M-50/60B20L	
				K6A	2008.09	-2012.09		充電制御車	38B20L	44B19L	55B19L	M-50/60B20L	
			DBA-MH34S	R06A	2012.09	-		ISS	K-42R	-	-	K-50R/60B19R	
				R06A	2012.09	-		ISS	M-42R	-	-	M-50R/60B20R	
R06A	2012.09	-			充電制御車	38B19R	44B19R	55B19R	K-50R/60B19R				
ワゴン R DI ターボ	660	CBA-MH21S / UA-MH21S CBA-MH22S	K6A	2003.09	-2008.09		充電制御車	38B20L	44B19L	55B19L	M-50/60B20L		
			CBA-MH21S / UA-MH21S UA-MH21S	K6A	2003.09	-2008.09		充電制御車	38B20L	44B19L	55B19L	M-50/60B20L	
ワゴン R スティングレー	660	DBA-MH23S	K6A	2008.09	-2012.09		ISS	M-42	-	-	M-50/60B20L		
			K6A	2008.09	-2012.09		充電制御車	38B20L	44B19L	55B19L	M-50/60B20L		
			DBA-MH34S	R06A	2012.09	-		ISS	K-42R	-	-	K-50R/60B19R	
				R06A	2012.09	-		ISS	M-42R	-	-	M-50R/60B20R	
				R06A	2012.09	-		充電制御車	38B19R	44B19R	55B19R	K-50R/60B19R	
			ワゴン R スティングレー ターボ	660	CBA-MH23S	K6A	2008.09	-2012.09		ISS	M-42	-	-
K6A	2008.09	-2012.09					充電制御車	38B20L	44B19L	55B19L	M-50/60B20L		
DBA-MH34S	R06A	2012.09			-		ISS	K-42R	-	-	K-50R/60B19R		
	R06A	2012.09			-		ISS	M-42R	-	-	M-50R/60B20R		
	R06A	2012.09			-		充電制御車	38B19R	44B19R	55B19R	K-50R/60B19R		
ワゴン R ターボ	660	CBA-MH21S / ABA-MH21S CBA-MH22S / LA-MH21S			K6A	2003.09	-2008.09		充電制御車	38B20L	44B19L	55B19L	M-50/60B20L
			CBA-MH22S / CBA-MH21S ABA-MH21S / LA-MH21S	K6A	2003.09	-2008.09		充電制御車	38B20L	44B19L	55B19L	M-50/60B20L	
		CBA-MH23S	K6A	2008.09	-2009.01		ISS	M-42	-	-	M-50/60B20L		
			K6A	2008.09	-2009.01		充電制御車	38B20L	44B19L	55B19L	M-50/60B20L		

TOYOTA
トヨタ

HONDA
ホンダ

NISSAN
日産

MAZDA
マツダ

SUBARU
スバル

MITSUBISHI
三菱

LEXUS
レクサス

SUZUKI
スズキ

DAIHATSU
ダイハツ

- ・ご購入の際は、現在装着されているバッテリー型式を必ずご確認下さい。
- ・ISS= アイドリングストップ車、HV= ハイブリッド車、EV= 電気自動車。
- ・品番末尾の X2 は「同じ品番を 2 個使用」を表しています。

車種	排気量 cc	型式	エンジン	年式		仕様	エコカー対応	新車搭載	BLACK	BLUE	SILVER	EN
				開始	終了				Dynamic	Dynamic	Dynamic	(輸入車用)

ダイハツ / DAIHATSU												
アトレー ワゴン ターボ												
アトレー ワゴン ターボ	660	ABA-S321G	KFDET	2007.09	-			26B17L	44B19L	55B19L	K-50/60B19L	
		TA-S320G	EFDET	2005.05	-2007.12			26B17L	44B19L	55B19L	K-50/60B19L	
		TA-S330G	EFDET	2005.05	-2007.12			26B17L	44B19L	55B19L	K-50/60B19L	
アルティス												
アルティス	2400	DBA-ACV40N	2AZFE	2006.01	-2010.02			充電制御車	55D23L	80D23L	95D23L	Q-90/115D23L
		DBA-ACV45N	2AZFE	2006.01	-2010.02			充電制御車	55D23L	80D23L	95D23L	Q-90/115D23L
ウェイク												
ウェイク	660	DBA-LA700S	KFVE	2014.11	-			ISS	M-42	-	-	M-50/60B20L
		DBA-LA710S	KFVE	2014.11	-			ISS	M-42	-	-	M-50/60B20L
ウェイク ターボ	660	DBA-LA700S	KFDET	2014.11	-			ISS	M-42	-	-	M-50/60B20L
		DBA-LA710S	KFDET	2014.11	-			ISS	M-42	-	-	M-50/60B20L
エッセ												
エッセ	660	CBA-L245S DBA-L245S	KFVE	2005.11	-				44B20L	-	55B19L	M-50/60B20L
		DBA-L235S	KFVE	2005.11	-				26B17L	44B19L	55B19L	K-50/60B19L
キャスト												
キャスト	660	DBA-LA250S	KFVE	2015.09	-			ISS	M-42	-	-	M-50/60B20L
		DBA-LA260S	KFVE	2015.09	-			ISS	M-42	-	-	M-50/60B20L
キャスト ターボ	660	DBA-LA250S	KFDET	2015.09	-			ISS	M-42	-	-	M-50/60B20L
		DBA-LA260S	KFDET	2015.09	-			ISS	M-42	-	-	M-50/60B20L
クー												
クー	1300	DBA-M401S	K3VE	2006.05	-				34B19L	44B19L	55B19L	K-50/60B19L
			K3VE	2006.05	-	キーレス		44B20L	-	55B19L	M-50/60B20L	
	1500	DBA-M411S	K3VE	2006.05	-				34B19L	44B19L	55B19L	K-50/60B19L
			3SZVE	2006.05	-	キーレス		44B20L	-	55B19L	M-50/60B20L	
1500	DBA-M402S	3SZVE	2006.05	-				34B19L	44B19L	55B19L	K-50/60B19L	
		3SZVE	2006.05	-				34B19L	44B19L	55B19L	K-50/60B19L	
コペン												
コペン	660	ABA-L880K LA-L880K	JB-DET	2002.06	-				28B17L	44B19L	55B19L	K-50/60B19L
コペン ターボ	660	DBA-LA400K	KFDET	2014.06	-			ISS	M-42	-	-	M-50/60B20L
			KFDET	2014.06	-			充電制御車	34B19L	44B19L	55B19L	K-50/60B19L
ストーリーア												
ストーリーア	1300	UA-M101S	K3VE	2001.12	-				34B19L	44B19L	55B19L	K-50/60B19L
ソニカ ターボ												
ソニカ ターボ	660	CBA-L405S	KFDET	2006.05	-2009.04				44B20L	-	55B19L	M-50/60B20L
		CBA-L415S	KFDET	2006.05	-2009.04				44B20L	-	55B19L	M-50/60B20L
タント												
タント	660	CBA-L350S UA-L350S	EFVE	2003.11	-2007.12	キーレス			44B20L	-	55B19L	M-50/60B20L
			EFVE	2003.11	-2007.12			26B17L	44B19L	55B19L	K-50/60B19L	
		CBA-L385S DBA-L385S	KFVE	2007.12	-2013.01			ISS	M-42	-	-	M-50/60B20L
			KFVE	2007.12	-2013.01				44B20L	-	55B19L	M-50/60B20L
		DBA-L375S	KFVE	2007.12	-2013.01			ISS	M-42	-	-	M-50/60B20L

- ・ご購入の際は、現在装着されているバッテリー型式を必ずご確認ください。
- ・ISS=アイドリングストップ車、HV=ハイブリッド車、EV=電気自動車。
- ・品番末尾の X2 は「同じ品番を 2 個使用」を表しています。

車種	排気量 cc	型式	エンジン	年式		仕様	エコカー対応	新車搭載	BLACK	BLUE	SILVER	EN
				開始	終了				Dynamic	Dynamic	Dynamic	(輸入専用)

ダイハツ / DAIHATSU

タント		DBA-L375S	KFVE	2007.12	-2013.01		充電制御車	44B20L	-	55B19L	M-50/60B20L	
		DBA-LA600S	KFVE	2013.01	-		ISS	M-42	-	-	M-50/60B20L	
		DBA-LA610S	KFVE	2013.01	-		ISS	M-42	-	-	M-50/60B20L	
		LA-L360S ABA-L360S	EFVE	2003.11	-2007.12			44B20L	-	55B19L	M-50/60B20L	
タント エグゼ		DBA-L455S	KFVE	2009.12	-		ISS	M-42	-	-	M-50/60B20L	
			KFVE	2009.12	-	キーレス		44B20L	-	55B19L	M-50/60B20L	
		DBA-L465S CBA-L465S	KFVE	2009.12	-		ISS	M-42	-	-	M-50/60B20L	
			KFVE	2009.12	-		充電制御車	44B20L	-	55B19L	M-50/60B20L	
タント エグゼ ターボ	660	CBA-L455S	KFDET	2009.12	-	キーレス		44B20L	-	55B19L	M-50/60B20L	
			KFDET	2009.12	-	キーレス		26B17L	44B19L	55B19L	K-50/60B19L	
		CBA-L465S	KFDET	2009.12	-		充電制御車	44B20L	-	55B19L	M-50/60B20L	
タント ターボ		ABA-L350S TA-L350S	EFDET	2003.11	-2007.12	キーレス		44B20L	-	55B19L	M-50/60B20L	
			EFDET	2003.11	-2007.12			26B17L	44B19L	55B19L	K-50/60B19L	
		ABA-L360S TA-L360S	EFDET	2003.11	-2007.12	キーレス		44B20L	-	55B19L	M-50/60B20L	
			EFDET	2003.11	-2007.12			26B17L	44B19L	55B19L	K-50/60B19L	
		CBA-L375S	KFDET	2007.12	-2013.01			44B20L	-	55B19L	M-50/60B20L	
		CBA-L385S	KFDET	2007.12	-2013.01			44B20L	-	55B19L	M-50/60B20L	
		DBA-LA600S	KFDET	2013.01	-		ISS	M-42	-	-	M-50/60B20L	
		DBA-LA610S	KFDET	2013.01	-		ISS	M-42	-	-	M-50/60B20L	
テリオス キッド ターボ												
テリオス キッド ターボ	660	ABA-J111G TA-J111G GF-J111G	EFDET	1998.01	-	キーレス		44B20L	-	55B19L	M-50/60B20L	
			EFDET	1998.01	-			26B17L	44B19L	55B19L	K-50/60B19L	
ビーゴ												
ビーゴ	1500	ABA-J200G CBA-J200G ABA-J210G CBA-J210G	3SZVE	2006.01	-			34B19L	44B19L	55B19L	K-50/60B19L	
			3SZVE	2006.01	-			34B19L	44B19L	55B19L	K-50/60B19L	
ブーン												
ブーン	1000	DBA-M300S	1KRFE	2004.06	-2010.02			44B19L	44B19L	55B19L	K-50/60B19L	
			1KRFE	2004.06	-2010.02			44B19L	44B19L	55B19L	K-50/60B19L	
		DBA-M600S	1KRFE	2010.02	-		ISS	M-42	-	-	M-50/60B20L	
			1KRFE	2010.02	-	キーレス		44B19L	-	55B19L	K-50/60B19L	
		DBA-M610S	1KRFE	2010.02	-		充電制御車	M-42	-	-	M-50/60B20L	
			1KRFE	2010.02	-	キーレス	充電制御車	44B19L	-	55B19L	K-50/60B19L	
	1300	DBA-M301S	K3VE	2004.06	-2010.02			44B19L	44B19L	55B19L	K-50/60B19L	
			1NRFE	2010.02	-		ISS	M-42	-	-	M-50/60B20L	
		DBA-M601S	1NRFE	2010.02	-	キーレス		44B19L	-	55B19L	K-50/60B19L	
			1NRFE	2010.02	-			34B19L	44B19L	55B19L	K-50/60B19L	
		CBA-M502G	3SZVE	2008.12	-			34B19L	44B19L	55B19L	K-50/60B19L	
			3SZVE	2008.12	-			44B19L	-	55B19L	K-50/60B19L	

- ・ご購入の際は、現在装着されているバッテリー型式を必ずご確認下さい。
- ・ISS=アイドリングストップ車、HV=ハイブリッド車、EV=電気自動車。
- ・品番末尾の X2 は「同じ品番を 2 個使用」を表しています。

TOYOTA
トヨタ

HONDA
ホンダ

NISSAN
日産

MAZDA
マツダ

SUBARU
スバル

MITSUBISHI
三菱

LEXUS
レクサス

SUZUKI
スズキ

DAIHATSU
ダイハツ

車種	排気量 cc	型式	エンジン	年式		仕様	エコカー対応	新車搭載	BLACK	BLUE	SILVER	EN
				開始	終了				Dynamic	Dynamic	Dynamic	(輸入車用)

ダイハツ / DAIHATSU

ダイハツ / DAIHATSU													
ミラ													
ミラ	660	DBA-L275S	KFVE	2006.12	-			充電制御車	26B17L	44B19L	55B19L	K-50/60B19L	
		DBA-L285S	KFVE	2006.12	-			充電制御車	44B20L	-	55B19L	M-50/60B20L	
ミラ アヴィターボ	660	ABA-L250S LA-L250S CBA-L250S	EFDET	-					26B17L	44B19L	55B19L	K-50/60B19L	
			EFDET	-		キーレス			34B19L	44B19L	55B19L	K-50/60B19L	
ミラ イース	660	DBA-LA300S	KFVE	2011.09	-			ISS	M-42	-	-	M-50/60B20L	
		DBA-LA310S	KFVE	2011.09	-			ISS	M-42	-	-	M-50/60B20L	
ミラ カスタム	660	DBA-L275S	KFVE	2006.12	-			充電制御車	26B17L	44B19L	55B19L	K-50/60B19L	
		DBA-L285S	KFVE	2006.12	-			充電制御車	44B20L	-	55B19L	M-50/60B20L	
ミラ カスタム ターボ	660	CBA-L275S	KFDET	2006.12	-				26B17L	44B19L	55B19L	K-50/60B19L	
		CBA-L285S	KFDET	2006.12	-				44B20L	-	55B19L	M-50/60B20L	
ミラ ココア	660	DBA-L675S	KFVE	2009.08	-			ISS	M-42	-	-	M-50/60B20L	
			KFVE	2009.08	-		充電制御車	26B17L	44B19L	55B19L	K-50/60B19L		
		DBA-L685S	KFVE	2009.08	-	キーレス	充電制御車	38B19L	44B19L	55B19L	K-50/60B19L		
			KFVE	2009.08	-		ISS	M-42	-	-	M-50/60B20L		
		DBA-L685S	KFVE	2009.08	-		充電制御車	26B17L	44B19L	55B19L	K-50/60B19L		
			KFVE	2009.08	-	キーレス	充電制御車	38B19L	44B19L	55B19L	K-50/60B19L		
ミラ ジーノ	660	CBA-L660S	EFVE	2004.11	-2009.03				44B20L	-	55B19L	M-50/60B20L	
		DBA-L650S	EFVE	2004.11	-2009.03				26B17L	44B19L	55B19L	K-50/60B19L	
ムーヴ													
ムーヴ	660	DBA-L175S	KFVE	2006.01	-2010.12				26B17L	44B19L	55B19L	K-50/60B19L	
			KFVE	2006.01	-2010.12				34B19L	44B19L	55B19L	K-50/60B19L	
		DBA-L185S	KFVE	2006.01	-2010.12					44B20L	-	55B19L	M-50/60B20L
			KFVE	2010.12	-			ISS	M-42	-	-	M-50/60B20L	
		DBA-LA100S	KFVE	2010.12	-			充電制御車	26B17L	44B19L	55B19L	K-50/60B19L	
			KFVE	2010.12	-	キーレス	充電制御車	34B19L	44B19L	55B19L	K-50/60B19L		
		DBA-LA110S	KFVE	2010.12	-			ISS	M-42	-	-	M-50/60B20L	
			KFVE	2010.12	-		充電制御車	26B17L	44B19L	55B19L	K-50/60B19L		
		DBA-LA110S	KFVE	2010.12	-	キーレス	充電制御車	34B19L	44B19L	55B19L	K-50/60B19L		
			KFVE	2010.12	-		ISS	M-42	-	-	M-50/60B20L		
		DBA-LA150S	KFVE	2014.12	-			ISS	M-42	-	-	M-50/60B20L	
		DBA-LA160S	KFVE	2014.12	-			ISS	M-42	-	-	M-50/60B20L	
ムーヴ コンテ	660	DBA-L575S	KFVE	2008.08	-			ISS	M-42	-	-	M-50/60B20L	
			KFVE	2008.08	-		充電制御車	44B20L	-	55B19L	M-50/60B20L		
		DBA-L585S	KFVE	2008.08	-			充電制御車	26B17L	44B19L	55B19L	K-50/60B19L	
			KFVE	2008.08	-		ISS	M-42	-	-	M-50/60B20L		
		DBA-L585S	KFVE	2008.08	-				44B20L	-	55B19L	M-50/60B20L	
			KFVE	2008.08	-			ISS	M-42	-	-	M-50/60B20L	
ムーヴ コンテ カスタム ターボ	660	CBA-L575S	KFDET	2008.08	-			ISS	M-42	-	-	M-50/60B20L	
			KFDET	2008.08	-		充電制御車	44B20L	-	55B19L	M-50/60B20L		
		CBA-L585S	KFDET	2008.08	-			ISS	M-42	-	-	M-50/60B20L	
			KFDET	2008.08	-				44B20L	-	55B19L	M-50/60B20L	
ムーヴ ターボ	660	CBA-L175S	KFDET	2006.01	-2010.12				26B17L	44B19L	55B19L	K-50/60B19L	

- ・ご購入の際は、現在装着されているバッテリー型式を必ずご確認ください。
- ・ISS=アイドリングストップ車、HV=ハイブリッド車、EV=電気自動車。
- ・品番末尾の X2 は「同じ品番を 2 個使用」を表しています。



車種	排気量 cc	型式	エンジン	年式		仕様	エコカー対応	新車搭載	BLACK	BLUE	SILVER	EN
				Dynamic	Dynamic				Dynamic	(輸入専用)		
				開始	終了							

ダイハツ / DAIHATSU

ムーヴ ターボ	660	CBA-L185S	KFDET	2006.01	-2010.12			44B20L	-	55B19L	M-50/60B20L		
		CBA-LA110S DBA-LA110S	KFDET	2010.12	-			ISS	M-42	-	-	M-50/60B20L	
			KFDET	2010.12	-			充電制御車	26B17L	44B19L	55B19L	K-50/60B19L	
			KFDET	2010.12	-	キーレス		充電制御車	34B19L	44B19L	55B19L	K-50/60B19L	
			KFDET	2010.12	-			ISS	M-42	-	-	M-50/60B20L	
		DBA-LA100S CBA-LA100S	KFDET	2010.12	-			充電制御車	26B17L	44B19L	55B19L	K-50/60B19L	
			KFDET	2010.12	-	キーレス		充電制御車	34B19L	44B19L	55B19L	K-50/60B19L	
			KFDET	2010.12	-			ISS	M-42	-	-	M-50/60B20L	
		DBA-LA150S	KFDET	2014.12	-			ISS	M-42	-	-	M-50/60B20L	
			KFDET	2014.12	-			ISS	M-42	-	-	M-50/60B20L	
ムーヴ ラテ		CBA-L560S	EFVE	2004.08	-2009.03			44B20L	-	55B19L	M-50/60B20L		
		DBA-L550S CBA-L550S	EFVE	2004.08	-2009.03			26B17L	44B19L	55B19L	K-50/60B19L		
ムーヴ ラテ ターボ		CBA-L550S	EFDET	2004.08	-2009.03			26B17L	44B19L	55B19L	K-50/60B19L		
		CBA-L560S	EFDET	2004.08	-2009.03			44B20L	-	55B19L	M-50/60B20L		
メビウス ハイブリッド													
メビウス ハイブリッド	1800	DAA-ZVW41N	2ZRFXE	2013.04	-			HV	S34B20R	-	-	S34B20R	
			2ZRFXE	2013.04	-			HV	S46B24R	-	-	S46B24R	

TOYOTA
トヨタ

HONDA
ホンダ

NISSAN
日産

MAZDA
マツダ

SUBARU
スバル

MITSUBISHI
三菱

LEXUS
レクサス

SUZUKI
スズキ

DAIHATSU
ダイハツ

- ・ご購入の際は、現在装着されているバッテリー型式を必ずご確認下さい。
- ・ISS= アイドリングストップ車、HV= ハイブリッド車、EV= 電気自動車。
- ・品番末尾の X2 は「同じ品番を 2 個使用」を表しています。



車種	kW	年式		BLUE Dynamic	SILVER Dynamic AGM	ケース サイズ
		開始	終了			

ALFAROMEO アルファロメオ	アルファロメオ / ALFAROMEO					
	147 (937)					
AUDI アウディ	1.616VT All models	-	2001.01	2010.03	552400047	L1
	1.9JTD All models	-	2001.04	2010.03	574012068	L3
BENTLEY ベントレー	156 (932)					
	2.0JTS All models	-	2002.01	2005.09	560408054	L2
BMW BMW	2.5V624V (932A11)	141	2000.1	2005.09	572409068	LB3
	3.2GTA (932AXB)	184	2002.03	2005.09	574012068	L3
CITROËN シトロエン	156 Sportwagon (932)					
	2.0JTS All models	-	2002.03	2006.05	560408054	L2
	2.5V624V All models	-	2000.05	2006.05	572409068	LB3
FERRARI フェラーリ	3.2GTA	184	2002.03	2006.05	574012068	L3
FIAT フィアット	159 / 159 Sportwagon (939)					
	2.4JTDM All models	-	2005.09	2011.11	580406074	LB4
	3.2JTS	191	2008.02	2011.11	572409068	LB3
JAGUAR ジャガー	166 (936)					
	2.0T.SPARK All models	-	1998.09	2007.06	560408054	560901068 L2
JEEP ジープ	2.4JTD All models	-	1998.09	2007.06		570901076 L3
	2.5V624V / 3.0V624V / 3.2V624V	-	1998.09	2007.06		570901076 L3
LAMBORGHINI ランボルギーニ	8C / 8C SPIDER (920)					
	4.7	331	2007.01	2009.1		580901080 L4
LANDROVER ランドローバー	BRERA (939)					
	2.2JTS	136	2006.01	2010.06	560408054	L2
	3.2JTS (Q4)	191	2006.01	2010.06		570901076 L3
MASERATI マセラティ	GIULIETTA (940)					
	2.0JTDM All models	-	2010.04	-		570901076 L3
MERCEDES-BENZ メルセデス・ベンツ	GT (937)					
	2.0JTS	119	2003.11	2010.09	560408054	L2
MINI ミニ	3.2GTA	176	2003.11	2010.09	572409068	LB3
PEUGEOT プジョー	GTV (916)					
	1.816V / 2.0JTS	-	1998.05	2005.1	560408054	560901068 L2
	3.0V624V / 3.2V624V	-	2000.1	2005.1		570901076 L3
PORSCHE ポルシェ	MITO (955)					
	0.9 All models	74	2013.12	-		560901068 L2
RENAULT ルノー	1.3MultiJet All models	-	2013.12	-		560901068 L2
	1.3MultiJet	66	2008.09	-		570901076 L3
SMART スマート	1.4 All models	-	2011.05	-	552400047	L1
	1.4TB	103	2013.12	-		560901068 L2
VOLVO ボルボ	1.4MultiAir / TurboMultiAir	-	2009.1	-		560901068 L2
VW フォルクスワーゲン	SPIDER (916)					
	3.2V624V	176	2003.04	2005.04		570901076 L3

・このデータはヨーロッパ圏での車両登録に基づく参考情報となります。ご購入の際は、現在装着されているバッテリー型式を必ずご確認ください。



車種	kW	年式		BLUE Dynamic	SILVER Dynamic AGM	ケース サイズ
		開始	終了			

アルファロメオ / ALFAROMEО						
SPIDER (939)						
2.0JTDM	120	2009.04	2010.06		570901076	L3
	125	2009.05	2010.06	574012068		L3
2.2JTS	136	2006.03	2010.06	560408054	560901068	L2
2.4JTDM / 3.2JTS / 3.2JTSQ4	-	2008.03	2010.06	580406074		LB4
DB9 Vantage						
6.0 V12 All models	331	2004.01	2016.1	595402080		L5
6.0 V12	380	2012.07	2016.1		595901085	L5
6.0	331	2004.04	2012.07	595402080		L5
Rapide						
6.0 S	410	2013.02	2014.02		595901085	L5
Vanquish						
6.0	421	2012.1	-		595901085	L5
Vanquish (R2)						
6.0 S / 6.0 V12	-	2004.11	2007.08	595402080		L5
アウディ / AUDI						
A1/ A1 Sportback (8X1,8XK)						
1.0TFSI / 1.2TFSI / 1.4TFSI	-	2015.03	-		560901068	L2
A1/ A1 Sportback (8X1,11XK)						
1.6TDI	85	2014.11	-		570901076	L3
A1/ A1 Sportback (8X1,12XK)						
All models	-	2010.05	-		580901080	L4
A3 (8P1) Sportback (8PA)						
1.2TSI / 1.4TFSI	-	2010.04	2012.08		570901076	L3
1.6 / 1.6FSI	-	2003.05	2012.08	574012068		L3
1.6E-Power	75	2011.01	2012.08	560408054	560901068	L2
A3 (8P1)						
1.6TDI	77	2009.05	2012.08		570901076	L3
1.8T	110	2006.08	2012.08	560408054	560901068	L2
1.8TFSI	118	2006.11	2012.08		570901076	L3
A3 (8P1) Sportback (8PA)						
1.8TFSI quattro / 2.0TFSI (quattro)	-	2008.07	2012.08	560408054	560901068	L2
A3 (8V1,8VK)						
All models	-	-	-		570901076	L3
A3 Sportback (8VA,8VF)						
All models	-	-	-		570901076	L3
A4 (8EC,B7)						
2.0TFSI All models	-	2006.1	2008.06		570901076	L3
2.0TFSI (quattro)	162	2005.06	2008.06	560408054		L2
A4 (8K2,B8)						
1.8TFSI	88	2008.01	2015.12	560408054	560901068	L2

ALFAROMEО
アルファロメオ

AUDI
アウディ

BENTLEY
ベントレー

BMW
BMW

CITROËN
シトロエン

FERRARI
フェラーリ

FIAT
フィアット

JAGUAR
ジャガー

JEEP
ジープ

LAMBORGHINI
ランボルギーニ

LANDROVER
ランドローバー

MASERATI
マセラティ

MERCEDES-BENZ
メルセデス・ベンツ

MINI
ミニ

PEUGEOT
プジョー

PORSCHE
ポルシェ

RENAULT
ルノー

SMART
スマート

VOLVO
ボルボ

VW
フォルクスワーゲン

・このデータはヨーロッパ圏での車両登録に基づく参考情報となります。ご購入の際は、現在装着されているバッテリー型式を必ずご確認下さい。

車種	kW	年式		BLUE Dynamic	SILVER Dynamic AGM	ケース サイズ
		開始	終了			

車種	アウディ / AUDI						
ALFAROMEO アルファロメオ	1.8TFSI / FSQuattro	-	2011.11	2015.12		580901080	L4
AUDI アウディ	1.8TFSIquattro	118	2008.09	2012.03		570901076	L3
	2.0TFSI	132	2008.06	2015.12		570901076	L3
		165	2013.05	2015.12		580901080	L4
BENTLEY ベントレー	2.0TFSIflexiblefuel / flexiblefuelquattro	-	2009.11	2015.12		570901076	L3
BMW BMW	2.0TFSIquattro	155	2008.06	2015.12		570901076	L3
		162	2013.05	2015.12		580901080	L4
CITROËN シトロエン	3.0TFSIquattro	200	2012.02	2015.12		580901080	L4
		A4 Allroad (8KH,B8)					
FERRARI フェラーリ	2.0TFSIquattro	155	2009.04	2016.05		570901076	L3
	A4 Avant (8ED,B7)						
FIAT フィアット	2.0TFSI All models	125	2006.1	2008.06	574012068		L3
	2.0TFSIquattro	162	2005.06	2008.06	595402080		L5
A4 Avant (8K5,B8)							
JAGUAR ジャガー	1.8TFSI	-	2007.11	2012.03	560408054		L2
		125	2011.11	2015.12		580901080	L4
JEEP ジープ	1.8TFSIquattro	118	2008.09	2012.03	595402080		L5
		125	2011.11	2015.12		580901080	L4
LAMBORGHINI ランボルギーニ	2.0TFSI All models	132	2008.06	2015.12		570901076	L3
	2.0TFSI	165	2013.05	2015.12		580901080	L4
LANDROVER ランドローバー	2.0TFSIflexiblefuel	132	2009.11	2015.12		570901076	L3
	2.0TFSIquattro	155	2008.06	2015.12		570901076	L3
		165	2013.05	2015.12		580901080	L4
MASERATI マセラティ	3.0TFSIquattro	200	2012.02	2015.12		580901080	L4
		A5 (8T3)					
MERCEDES-BENZ メルセデス・ベンツ	1.8TFSI	118	2009.05	2011.09		570901076	L3
		125	2007.1	2017.01		595901085	L5
MINI ミニ	2.0TFSI / FSQuattro	-	2008.06	2017.01		570901076	L3
	3.2TFSI / FSQuattro	-	2007.06	2012.03		595901085	L5
PEUGEOT プジョー							
PORSCHE ポルシェ	1.8TFSI	118	2009.09	2012.03		570901076	L3
	2.0TFSI / FSQuattro	-	2009.03	2017.01		595901085	L5
A5 Sportback (8TA)							
RENAULT ルノー	2.0TFSI / FSQuattro	-	2009.09	2017.01		595901085	L5
	A6 (4F2,C6)						
SMART スマート	2.0TDI	89	2005.09	2006.06		570901076	L3
		100	2004.07	2011.03		570901076	L3
		103	2004.07	2008.1	574012068		L3
		120	2009.04	2011.03		570901076	L3
VOLVO ボルボ	2.0TDI	125	2008.11	2011.03		570901076	L3
		125	2005.06	2011.03	574012068		L3
VW フォルクスワーゲン	2.0TFSI	125	2005.06	2011.03	574012068		L3

・このデータはヨーロッパ圏での車両登録に基づく参考情報となります。ご購入の際は、現在装着されているバッテリー型式を必ずご確認下さい。



車種	kW	年式		BLUE Dynamic	SILVER Dynamic AGM	ケース サイズ
		開始	終了			

アウディ / AUDI						
2.8FSI	162	2008.1	2011.03		570901076	L3
2.8FSIquattro	140	2008.1	2011.03	574012068		L3
	154	2007.06	2008.1		595901085	L5
	162	2008.1	2011.03	574012068		L3
3.0	160	2004.08	2006.05	574012068		L3
3.0TDIquattro All models	-	2004.05	2011.03		595901085	L5
3.0TFSIquattro All models	-	2008.1	2011.03	595402080		L5
RS6quattro	426	2008.09	2010.08		605901095	L6
S6quattro	320	2006.03	2011.03		595901085	L5
A6 (4G2,C7,4GC)						
All models	-	-	-		580901080	L4
A6 Allroad (4FH,C6)						
All models	-	-	-		595901085	L5
A6 Allroad (4GH,4GJ)						
3.0TDIquattro	230	2012.01	-		595901085	L5
All models	-	-	-		580901080	L4
A6 Avant (4F5,C6)						
2.0TDI All models	-	2005.09	2006.06		570901076	L3
2.0TDI	100	2005.06	2011.08		605901095	L6
2.0TFSI	125	2005.06	2011.08		570901076	L3
3.0TFSIquattro	220	2008.1	2011.08	595402080		L5
A6 Avant (4G5,C7,4GD)						
All models	-	2011.05	-		580901080	L4
A7 Sportback (4GA,4GF)						
2.0TFSI / FSIquattro	-	2014.09	-		580901080	L4
3.0TFSIquattro	245	2014.05	-		580901080	L4
All models	-	2010.11	-		595901085	L5
A8						
All models	-	1998.11	-	595402080		L5
A8 (4E)						
All models	-	2002.1	-		595901085	L5
S8quattro	331	2006.06	2010.07		605901095	L6
A8 (4H)						
All models	-	2009.11	-		595901085	L5
Q3 (8U)						
All models	-	2011.06	-		570901076	L3
Q5 (8R)						
2.0TFSIquattro All models	-	2008.11	-		570901076	L3
All models	-	2010.11	-		580901080	L4
Q7 (4L)						
All models	-	2006.03	-		595901085	L5

ALFA ROMEO
アルファロメオ

AUDI
アウディ

BENTLEY
ベントレー

BMW
BMW

CITROËN
シトロエン

FERRARI
フェラーリ

FIAT
フィアット

JAGUAR
ジャガー

JEEP
ジープ

LAMBORGHINI
ランボルギーニ

LAND ROVER
ランドローバー

MASERATI
マセラティ

MERCEDES-BENZ
メルセデス・ベンツ

MINI
ミニ

PEUGEOT
プジョー

PORSCHE
ポルシェ

RENAULT
ルノー

SMART
スマート

VOLVO
ボルボ

VW
フォルクスワーゲン

・このデータはヨーロッパ圏での車両登録に基づく参考情報となります。ご購入の際は、現在装着されているバッテリー型式を必ずご確認下さい。

車種	kW	年式		BLUE Dynamic	SILVER Dynamic AGM	ケース サイズ
		開始	終了			

ALFAROMEO アルファロメオ	アウディ / AUDI					
	Q7 (4M)					
AUDI アウディ	All models	-	2015.01	-		595901085 L5
	R8 (422,423)					
BENTLEY ベントレー	All models	-	2010.11	-		605901095 L6
	R8 Spyder (427,429)					
BMW BMW	All models	-	2011.11	-		605901095 L6
	TT (8J3)					
	All models	-	2010.05	-		580901080 L4
CITROËN シトロエン	TT (8N3)					
	All models	-	1998.1	2006.06	560408054	L2
FERRARI フェラーリ	TT (FV3)					
	All models	-	2014.07	-		570901076 L3
FIAT フィアット	TT Roadster (8J9)					
	All models	-	2010.05	-		580901080 L4
JAGUAR ジャガー	TT Roadster (8N9)					
	All models	-	1999.1	-	560408054	L2
JEEP ジープ	TT Roadster (FV9)					
	All models	-	2014.11	-		570901076 L3
LAMBORGHINI ランボルギーニ	ベントレー / BENTLEY					
	BROOKLANDS Coupe (RBS)					
	6.8	395	2008.03	-	572409068	LB3
LANDROVER ランドローバー	CONTINENTAL Cabriolet (3W)					
	6.0 CS ISR	471	2011.03	-	560408054	L2
MASERATI マセラティ	6.0 FLEX AWD / CS ISR	-	2006.12	-		570901076 L3
	CONTINENTAL Coupe (3W)					
MERCEDES-BENZ メルセデス・ベンツ	6.0 FLEX AWD	467	2009.1	-		570901076 L3
	CONTINENTAL Flying Spur (3W)					
MINI ミニ	6.0	449	2005.03	-		570901076 L3
PEUGEOT プジョー	BMW / BMW					
	1 (E87)					
		90	2007.03	2011.06	552400047	L1
PORSCHE ポルシェ	116i	90	2009.01	2011.06		570901076 L3
		90	2003.11	2007.02	580406074	LB4
RENAULT ルノー	118d	100	2006.09	2011.06	580406074	580901080 LB4/L4
		105	2006.09	2011.06		580901080 L4
SMART スマート		95	2004.07	2007.02	560408054	L2
	118i	100	2006.1	2011.06	560408054	L2
		105	2006.09	2011.06		570901076 L3
VOLVO ボルボ		125	2007.03	2007.12		570901076 L3
VW フォルクスワーゲン	120i	110	2003.11	2011.06	560408054	L2
		115	2003.11	2011.06	595402080	L5

・このデータはヨーロッパ圏での車両登録に基づく参考情報となります。ご購入の際は、現在装着されているバッテリー型式を必ずご確認下さい。



車種	kW	年式		BLUE Dynamic	SILVER Dynamic AGM	ケース サイズ
		開始	終了			

BMW / BMW						
120i	120	2006.09	2011.06	574012068		L3
	125	2006.09	2011.06		570901076	L3
130i	195	2005.03	2012.09	560408054		L2
1 (F20)						
All models	-	2010.11	-		580901080	L4
1 Cabriolet (E88)						
118i	100	2008.09	2013.12		570901076	L3
120i	120	2008.03	2013.12		570901076	L3
125i	160	2008.03	2013.12		570901076	L3
All models	-	2008.03	-		580901080	L4
1 Coupe (E82)						
120i	115	2009.09	2013.1		570901076	L3
125i	160	2007.1	2013.1		570901076	L3
All models	-	2009.09	-		580901080	L4
M	250	2011.04	2012.06		570901076	L3
2 Coupe (F22,F87)						
All models	-	2012.1	-		580901080	L4
3 (E46)						
316i / 318i	-	2002.06	2005.02	560408054		L2
318d / 330d / 330xd	-	2003.03	2005.02	580406074		LB4
320i /325(xi) / 330i / 330xi	-	2000.09	2005.02	574012068		L3
3 (E90)						
323i	130	2006.04	2011.12		570901076	L3
	140	2008.03	2011.12	574012068		L3
325d	145	2006.09	2011.12	595402080		L5
	150	2010.01	2011.12		580901080	L4
325i	-	2005.01	2011.12	574012068		L3
	160	2007.03	2011.12		570901076	L3
325ixDrive	160	2008.06	2011.1		580901080	L4
325xi	160	2005.03	2011.1	574012068		L3
	160	2007.03	2008.06		570901076	L3
328i	187	2005.07	2007.11	574012068		L3
330d	-	2004.09	2008.08	595402080		L5
330dxDrive	180	2009.01	2011.12		595901085	L5
330i	190	2005.01	2007.08	574012068		L3
	200	2007.09	2011.12		570901076	L3
330ixDrive	200	2008.09	2011.12		580901080	L4
330xd	170	2005.09	2011.12	595402080		L5
330xi	190	2005.01	2007.08	574012068		L3
	200	2007.09	2011.12		570901076	L3
335d	210	2006.09	2011.12	595402080		L5

・このデータはヨーロッパ圏での車両登録に基づく参考情報となります。ご購入の際は、現在装着されているバッテリー型式を必ずご確認下さい。

ALFAROMEО
アルファロメオ

AUDI
アウディ

BENTLEY
ベントレー

BMW
BMW

CITROËN
シトロエン

FERRARI
フェラーリ

FIAT
フィアット

JAGUAR
ジャガー

JEEP
ジープ

LAMBORGHINI
ランボルギーニ

LANDROVER
ランドローバー

MASERATI
マセラティ

MERCEDES-BENZ
メルセデス・ベンツ

MINI
ミニ

PEUGEOT
プジョー

PORSCHE
ポルシェ

RENAULT
ルノー

SMART
スマート

VOLVO
ボルボ

VW
フォルクスワーゲン



車種	kW	年式		BLUE Dynamic	SILVER Dynamic AGM	ケース サイズ
		開始	終了			

メーカー	車種	kW	開始	終了	BLUE Dynamic	SILVER Dynamic AGM	ケース サイズ
ALFAROMEO アルファロメオ	335i	220	2006.03	2011.12		570901076	L3
		224	2006.03	2011.12	574012068		L3
AUDI アウディ	335ixDrive	225	2006.03	2011.12	574012068		L3
		225	2008.05	2011.1		580901080	L4
BENTLEY ベントレー	335xi	225	2006.09	2008.06		570901076	L3
		309	2007.03	2011.12		580901080	L4
BMW BMW	3 (F30,F80)						
	320dEfficientDynamics	120	2011.04	-		595901085	L5
CITROËN シトロエン	All models	-	2011.04	-		580901080	L4
		3 Cabriolet (E46)					
FERRARI フェラーリ	318Ci	110	2005.02	2007.12	580406074		LB4
		141	2000.09	2007.12	580406074		LB4
FIAT フィアット	330Cd	150	2005.08	2007.12	595402080		L5
		170	2000.06	2007.12	580406074		LB4
JAGUAR ジャガー	M33.2	252	2001.04	2007.12	574012068		L3
		3 Cabriolet (E93)					
JEEP ジープ	323i	130	2007.03	2011.09	574012068		L3
		145	2007.03	2010.12	595402080		L5
LAMBORGHINI ランボルギーニ	325d	150	2009.09	2013.09		580901080	L4
		155	2007.03	2010.12		580901080	L4
LANDROVER ランドローバー	325i	160	2007.03	2013.12		570901076	L3
		180	2009.01	2013.12	595402080		L5
MASERATI マセラティ	330i	190	2007.03	2013.12	574012068		L3
		200	2007.03	2013.12	595402080		L5
MERCEDES-BENZ メルセデス・ベンツ	335i	225	2006.05	2013.1	574012068		L3
		309	2007.03	2013.1		580901080	L4
MINI ミニ	3 Compact (E46)						
	318td	85	2003.03	2005.02	580406074		LB4
PEUGEOT プジョー	318ti	105	2001.03	2004.12	560408054		L2
		320td	110	2001.09	2005.02	580406074	
PORSCHE ポルシェ	325ti	141	2001.06	2005.02	580406074		LB4
		3 Coupe (E46)					
RENAULT ルノー	318Ci	110	2005.03	2006.07	560408054		L2
		320Cd	110	2003.11	2006.07	580406074	
SMART スマート	320Ci	125	2000.01	2006.05	574012068		L3
		325Ci	141	2000.09	2006.07	574012068	
VOLVO ボルボ	330Cd	150	2003.03	2006.07	595402080		L5
		330Ci	170	2000.06	2006.07	574012068	
VW フォルクスワーゲン	330xi	170	2000.06	2006.07	574012068		L3
		M3	265	2003.06	2006.07	574012068	

・このデータはヨーロッパ圏での車両登録に基づく参考情報となります。ご購入の際は、現在装着されているバッテリー型式を必ずご確認ください。

車種	kW	年式		BLUE Dynamic	SILVER Dynamic AGM	ケース サイズ
		開始	終了			

BMW / BMW						
3 Coupe (E92)						
320d All models	-	2006.09	2013.06		580901080	L4
320dxDrive	135	2010.03	2013.06		580901080	L4
320i All models	-	2006.11	2013.12		570901076	L3
320xd	130	2008.03	2010.02		580901080	L4
323i	130	2006.04	2012.02		570901076	L3
325d	145	2007.03	2013.12	580406074		LB4
	150	2010.04	2013.12		580901080	L4
	155	2007.01	2009.12		580901080	L4
325i	155	2005.01	2013.06	574012068		L3
	160	2005.01	2013.06		570901076	L3
325i	160	2005.05	2013.06	574012068		L3
325ixDrive	160	2008.09	2013.12		580901080	L4
325xi	160	2006.09	2013.12	574012068		L3
	160	2007.09	2013.12		570901076	L3
328i	187	2006.08	2007.11		570901076	L3
330d	170	2006.09	2013.12	595402080		L5
	180	2009.01	2013.12		595901085	L5
330dxDrive	180	2009.01	2013.12		595901085	L5
330i	190	2006.09	2013.12	574012068		L3
	200	2006.09	2010.02	574012068		L3
330ixDrive	200	2008.09	2013.12		580901080	L4
330xd	170	2006.09	2013.12	595402080		L5
	180	2009.01	2013.12		595901085	L5
330xi	-	2006.09	2013.12	574012068		L3
335d	210	2006.09	2013.12	595402080		L5
335i	225	2005.11	2013.06	574012068		L3
335ixDrive	225	2008.11	2013.12		580901080	L4
335xi	225	2007.03	2010.02		570901076	L3
M	309	2007.03	2013.12		580901080	L4
MGTS	331	2007.03	2013.12		580901080	L4
3 GranTurismo (F34)						
All models	-	2012.07	-		595901085	L5
3 Touring (E46)						
318d	85	2003.03	2005.02	580406074		LB4
318i	105	2001.09	2005.02	560408054		L2
320d	110	2001.09	2005.02	580406074		LB4
320i	125	2000.09	2005.02	574012068		L3
325i	141	2000.09	2005.02	572409068		LB3
325xi	141	2000.09	2005.02	572409068		LB3
330 All models	-	2003.03	2005.02	580406074		LB4

ALFA ROMEO
アルファロメオ

AUDI
アウディ

BENTLEY
ベントレー

BMW
BMW

CITROËN
シトロエン

FERRARI
フェラーリ

FIAT
フィアット

JAGUAR
ジャガー

JEEP
ジープ

LAMBORGHINI
ランボルギーニ

LANDROVER
ランドローバー

MASERATI
マセラティ

MERCEDES-BENZ
メルセデス・ベンツ

MINI
ミニ

PEUGEOT
プジョー

PORSCHE
ポルシェ

RENAULT
ルノー

SMART
スマート

VOLVO
ボルボ

VW
フォルクスワーゲン

・このデータはヨーロッパ圏での車両登録に基づく参考情報となります。ご購入の際は、現在装着されているバッテリー型式を必ずご確認下さい。



車種	kW	年式		BLUE Dynamic	SILVER Dynamic AGM	ケース サイズ
		開始	終了			

車種	BMW / BMW						
ALFAROMEO アルファロメオ	3 Touring (E91)						
AUDI アウディ	320d	110	2004.12	2007.08	580406074	LB4	
BENTLEY ベントレー		120	2004.12	2007.08	580406074	580901080	LB4/L4
BMW BMW		130	2007.02	2010.02	580406074	580901080	LB4/L4
CITROËN シトロエン		135	2010.03	2012.05		580901080	L4
FERRARI フェラーリ	320dxDrive All models	-	2008.02	2012.06		580901080	L4
FIAT フィアット	320i	125	2007.02	2012.05		570901076	L3
JAGUAR ジャガー	320xd	130	2008.02	2010.02	580406074	580901080	LB4/L4
JEEP ジープ	323i	130	2006.04	2007.06	574012068		L3
LAMBORGHINI ランボルギーニ	325d	150	2010.02	2012.06		580901080	L4
LANDROVER ランドローバー	325i	155	2007.09	2012.06		580901080	L4
MASERATI マセラティ		160	2004.12	2010.12		570901076	L3
MERCEDES-BENZ メルセデス・ベンツ	325ixDrive	160	2007.09	2012.06		580901080	L4
MINI ミニ	325xi	160	2007.09	2012.06		570901076	L3
PEUGEOT プジョー	330d	170	2004.12	2008.08	595402080		L5
PORSCHE ポルシェ		180	2008.02	2012.05		595901085	L5
RENAULT ルノー	330dxDrive	180	2009.01	2012.06		595901085	L5
SMART スマート	330i	200	2007.09	2012.06		570901076	L3
VOLVO ボルボ	330ixDrive	200	2007.09	2012.06		580901080	L4
VW フォルクスワーゲン	330xd	170	2005.09	2012.06	595402080	595901085	L5
	330xi	200	2007.09	2012.06		570901076	L3
	335d	210	2006.09	2012.06	595402080		L5
	335i	225	2006.03	2012.05	574012068		L3
	335ixDrive	225	2008.05	2012.05		580901080	L4
	335xi	225	2006.09	2008.08		570901076	L3
	3 Touring (F31)						
	All models	135	2012.02	2015.06		580901080	L4
	4 Cabriolet (F33,F83)						
	All models	-	2013.1	-		595901085	L5
	4 Coupe (F32,F82)						
	All models	-	2013.11	-		595901085	L5
	4 Gran Coupe (F36)						
	All models	-	2014.03	-		595901085	L5
	5 (E60)						
	520i	125	2007.09	2010.03		580901080	L4
	525d	130	2004.06	2010.03		605901095	L6
	530d	173	2006.09	2009.12		605901095	L6
	530dxDrive	173	2007.09	2009.12		605901095	L6
	530xd	170	2005.02	2007.02		605901095	L6
	535d	200	2004.09	2010.03		605901095	L6
	540i	225	2005.07	2010.03		605901095	L6

・このデータはヨーロッパ圏での車両登録に基づく参考情報となります。ご購入の際は、現在装着されているバッテリー型式を必ずご確認下さい。



車種	kW	年式		BLUE Dynamic	SILVER Dynamic AGM	ケース サイズ
		開始	終了			
BMW / BMW						
545i	245	2003.09	2010.03		605901095	L6
550i	270	2005.07	2010.03		605901095	L6
All models	-	2003.07	-		595901085	L5
M5	373	2004.09	2010.03		605901095	L6
5 (F10)						
535ixDrive	225	2010.03	2016.1		580901080	L4
All models	-	2011.01	-		595901085	L5
5 GranTurismo (F07)						
535dxDrive	230	2012.01	-		605901095	L6
All models	-	2010.03	-		595901085	L5
5 Touring (E39)						
520i / 525i	-	2000.09	2004.05	574012068		L3
525d	120	2000.02	2004.05	595402080		L5
530(i)d / 523i	-	2000.09	2004.05		595901085	L5
5 Touring (E61)						
520d	130	2007.03	2010.05		595901085	L5
520i	125	2007.09	2010.12		580901080	L4
525 All models	-	2007.01	2010.12		595901085	L5
525dxDrive	145	2008.09	2010.12		595901085	L5
530d All models	-	2004.06	2010.12		605901095	L6
530d	155	2005.11	2010.12		595901085	L5
530i / 530ixDrive	-	2007.01	2010.12		595901085	L5
535d	210	2007.01	2010.12		605901095	L6
545i	245	2004.06	2010.12		605901095	L6
550i	270	2005.07	2010.12		605901095	L6
M5	373	2007.02	2010.12		605901095	L6
5 Touring (F11)						
All models	-	2010.1	-		595901085	L5
6 (E63)						
650i	270	2005.07	2010.07		595901085	L5
M	373	2005.09	2010.07		605901095	L6
6 Cabriolet (E64)						
650i	270	2005.07	2010.07		595901085	L5
M	373	2006.07	2010.07		605901095	L6
6 Cabriolet (F12)						
640 (i) d (xDrive)	-	2011.09	-		595901085	L5
650i All models	-	2011.09	2012.12		595901085	L5
M6 All models	-	2012.01	-		595901085	L5
6 Coupe (F13)						
All models	-	2010.11	-		595901085	L5

ALFAROMEO
アルファロメオ

AUDI
アウディ

BENTLEY
ベントレー

BMW
BMW

CITROËN
シトロエン

FERRARI
フェラーリ

FIAT
フィアット

JAGUAR
ジャガー

JEEP
ジープ

LAMBORGHINI
ランボルギーニ

LANDROVER
ランドローバー

MASERATI
マセラティ

MERCEDES-BENZ
メルセデス・ベンツ

MINI
ミニ

PEUGEOT
プジョー

PORSCHE
ポルシェ

RENAULT
ルノー

SMART
スマート

VOLVO
ボルボ

VW
フォルクスワーゲン

・このデータはヨーロッパ圏での車両登録に基づく参考情報となります。ご購入の際は、現在装着されているバッテリー型式を必ずご確認下さい。



車種	kW	年式		BLUE Dynamic	SILVER Dynamic AGM	ケース サイズ
		開始	終了			
BMW / BMW						
6 Gran Coupe (F06)						
All models	-	2011.09	-		595901085	L5
7 (E65,E66,E67)						
745d	242	2005.07	2008.07		605901095	L6
All models	-	2001.11	-		595901085	L5
7 (F01,F02,F03,F04)						
All models	-	2008.1	-		595901085	L5
7 (G11,G12)						
All models	-	2015.09	-		595901085	L5
X1 (E84)						
All models	-	2010.01	-		570901076	L3
X1 (F48)						
All models	-	2014.11	-		580901080	L4
X3 (E83)						
2.0d / 3.0d / 3.0sd	-	2007.03	2007.08	595402080		L5
2.0i / 2.5i / 2.5si / 3.0si / 3.0ixDrive	-	2005.07	2008.08		570901076	L3
2.5sixDrive	155	2006.07	2008.12		580901080	L4
xDrive18d / 20d / 30d / 35d	-	2009.04	2011.12		595901085	L5
xDrive20i / 25i / 30i	-	2008.09	2011.08		570901076	L3
X3 (F25)						
All models	-	2011.04	-		580901080	L4
sDrive18d / 20i / 20d / 35d / 20i / 28i / 30d / 35d / 35i						
	-	2014.02	-		595901085	L5
X5 (E53)						
All models	-	2000.05	-		595901085	L5
3.0i	163	2000.05	2006.12		570901076	L3
X5 (E70)						
All models	-	2010.09	-		595901085	L5
X5 (F15,F85)						
All models	-	2014.12	-		605901095	L6
xDrive30d / 35i / 40d / 40e	-	2013.11	-		595901085	L5
X6 (E71,E72)						
All models	-	2009.04	-		595901085	L5
xDrive35i / 50i	-	2007.06	2010.03	595402080		L5
X6 (F16,F86)						
All models	-	2014.08	-		595901085	L5
xDrive35i / 50i	-	2014.12	-		605901095	L6
Z3 Coupe (E36)						
All models	-	1998.02	-		570901076	L3
Z3 Roadster (E36)						
All models	-	1998.07	-		570901076	L3

・このデータはヨーロッパ圏での車両登録に基づく参考情報となります。ご購入の際は、現在装着されているバッテリー型式を必ずご確認下さい。



車種	kW	年式		BLUE Dynamic	SILVER Dynamic AGM	ケース サイズ
		開始	終了			
BMW / BMW						
Z4 Coupe (E86)						
M/3.0si	195	2006.03	2009.01		570901076	L3
Z4 Roadster (E85) / (E89)						
All models	-	2003.02	-		570901076	L3
シトロエン / CITROËN						
C2 (JM)						
1.4HdI / 1.6HdI	-	2003.09	-	560408054		L2
All models	44	2003.09	-	552400047		L1
C3 Picasso						
1.6BlueHdI100 / 1.6HdI90	-	2015.01	-		570901076	L3
1.6HdI All models / 1.6VTi120	-	2009.02	-	560408054		L2
C3 Pluriel (HB)						
1.6	80	2003.05	-	552400047		L1
C3I (FC)						
1.616V	80	2002.02	-	552400047		L1
1.616VHdI	80	2005.09	-	560408054		L2
1.6Bioflex	83	2005.06	-	552400047		L1
C3II						
All models	-	2014.1	-		570901076	L3
1.6HdI90	66	2009.11	-	560408054		L2
1.6VTi120	88	2009.11	-	552400047		L1
C4 Cactus						
1.6BlueHdI100	-	2014.09	-		570901076	L3
C4 Coupe (LA)						
1.616V	80	2004.11	2011.07	552400047		L1
1.6HdI / THP150 / VTi120	-	2004.11	2011.07	560408054		L2
2.016V / 2.0HdI / 2.0VTR	-	2004.11	2010.12	560408054		L2
C4 Grand Picasso II						
1.6VTi / 1.6THP	-	2013.09	-	560408054		L2
1.6HdI / 1.6BlueHdI / 2.0BlueHdI / 1.6THPi	-	2013.09	-		570901076	L3
C4 I (LC)						
1.6Flex / 1.616V	-	2004.11	2011.07	552400047		L1
1.6HdI / 1.616VBio-Flex / 1.6VTi / 1.6THP	-	2004.11	2011.07	560408054		L2
2.0HdI	100	2004.11	2011.07	574012068		L3
C4 II (B7)						
1.6Blue / 2.0BlueHdI	-	2014.07	-		570901076	L3
1.6HdI90	68	2009.11	-	560408054	570901076	L2/L3
1.6THP155 / VTi120	-	2009.11	-	560408054		L2
C4 Picasso II						
1.6 All models / 2.0BlueHdI	-	2014.12	-		570901076	L3
1.6THP155	115	2013.02	-	560408054	570901076	L2/L3

ALFAROMEО
アルファロメオ

AUDI
アウディ

BENTLEY
ベントレー

BMW
BMW

CITROËN
シトロエン

FERRARI
フェラーリ

FIAT
フィアット

JAGUAR
ジャガー

JEEP
ジープ

LAMBORGHINI
ランボルギーニ

LANDROVER
ランドローバー

MASERATI
マセラティ

MERCEDES-BENZ
メルセデス・ベンツ

MINI
ミニ

PEUGEOT
プジョー

PORSCHE
ポルシェ

RENAULT
ルノー

SMART
スマート

VOLVO
ボルボ

VW
フォルクスワーゲン

・このデータはヨーロッパ圏での車両登録に基づく参考情報となります。ご購入の際は、現在装着されているバッテリー型式を必ずご確認ください。

車種	kW	年式		BLUE Dynamic	SILVER Dynamic AGM	ケース サイズ	
		開始	終了				
シトロエン / CITROËN							
ALFAROMEO アルファロメオ	1.6VTi120	88	2013.02	-	560408054	570901076	L2/L3
C5 III (RD)							
AUDI アウディ	1.6THP / 1.6VTi / 2.016VBioFlex	-	2010.07	-	560408054		L2
BENTLEY ベントレー	1.6HDi / 2.0HDi / BlueHDi / 3.0V6	-	2008.02	-		570901076	L3
BMW BMW	2.0HDi165	-	2009.04	-	574012068		L3
	3.0HDi240	177	2009.04	-		595901085	L5
C5 III Break (TD)							
CITROËN シトロエン	1.6HDi110 / 115	-	2010.07	-		570901076	L3
	1.6THP150/155 / 1.6VTi120 / 2.016V	-	2009.04	-	560408054		L2
	2.016VBioFlex	103	2008.02	-	560408054		L2
FERRARI フェラーリ	2.0HDi / HDi140 / 150 / BlueHDi150	-	2008.02	-		570901076	L3
	3.0V6	155	2008.02	-		570901076	L3
C6 (TD)							
FIAT フィアット	3.0HDi	177	2009.04	-		595901085	L5
JAGUAR ジャガー	All models	-	2005.09	-		570901076	L3
DS3							
JEEP ジープ	1.2THP110 / 1.2VTi82	-	2014.1	2015.03		570901076	L3
	1.6 / BlueHDi / 1.6HDi	-	2012.01	2015.07		570901076	L3
LAMBORGHINI ランボルギーニ	1.6HDi110	82	2009.11	2015.07	560408054	570901076	L2/L3
	1.6Racing	147	2011.02	2015.07	552400047		L1
		152	2011.02	2015.07	560408054		L2
LANDROVER ランドローバー	1.6THP150 / 165	-	2010.01	2015.07	560408054		L2
MASERATI マセラティ	1.6THP155 / 1.6VTi120	-	2010.04	2015.07	552400047		L1
	DS4						
MERCEDES-BENZ メルセデス・ベンツ	1.6BlueHDi120	88	2014.07	2015.07		570901076	L3
	1.6HDi110	81	2011.04	2015.07		570901076	L3
		82	2011.04	2015.07	560408054	570901076	L2/L3
MINI ミニ	1.6HDi115	84	2012.08	2015.07		570901076	L3
	1.6HDi90	68	2011.05	2015.07	560408054	570901076	L2/L3
PEUGEOT プジョー	1.6THP155 / 166 / 200	-	2011.04	2015.07	560408054		L2
	1.6THP165	121	2012.01	2015.07		570901076	L3
PORSCHE ポルシェ	1.6VTi120	88	2011.04	2015.07	560408054		L2
	2.0BlueHDi150 / 180	-	2014.07	2015.07		570901076	L3
RENAULT ルノー	2.0HDi / 2.0BlueHDi135 / 2.0HDi165	-	2011.04	2015.07	574012068		L3
	DS5						
SMART スマート	1.6THP155	115	2011.11	2015.07		560901068	L2
	1.6THP200	147	2011.11	2015.07		560901068	L2
VOLVO ボルボ	All models	-	2011.11	-		570901076	L3
	フェラーリ / FERRARI						
360 (F131)							
VW フォルクスワーゲン	3.6Challenge	305	2001.05	2005	574012068		L3

・このデータはヨーロッパ圏での車両登録に基づく参考情報となります。ご購入の際は、現在装着されているバッテリー型式を必ずご確認下さい。



車種	kW	年式		BLUE Dynamic	SILVER Dynamic AGM	ケース サイズ
		開始	終了			

フェラーリ / FERRARI						
3.6ChallengeStradale	313	2003.05	2005	572409068		LB3
3.6Modena	316	2002.01	2005	572409068		LB3
360 Spider (F131)						
3.6	294	2000.02	2005	572409068		LB3
458 Spider						
4.5	419	2011.09	-	574012068		L3
599 GTB/GTO						
6.0GTB	456	2006.06	-	574012068		L3
599 SA						
6.0	489	2010.09	-	574012068		L3
California						
3.9T	412	2014.06	-		595901085	L5
4.3	338	2008.07	-	574012068		L3
	360	2008.09	-		595901085	L5
F12 Berlinetta						
6.3	544	2012.1	-		595901085	L5
F430						
4.3	375	2005.03	2009	574012068		L3
F430 Spider						
4.3	376	2005.05	2009	574012068		L3
FF						
6.3	485	2011.06	-	595402080		L5
フィアット / FIAT						
500 (312)						
All models	-	2010.07	-		560901068	L2
500C (312)						
All models	-	2009.09	-		560901068	L2
MULTIPLA (186)						
1.6 All models	-	2000.09	2010.06	552400047		L1
1.6	68	2004.05	2005.08	560408054		L2
1.9 All models	88	2002.04	2010.06	574012068		L3
PANDA (312,319)						
All models	-	2012.02	-		560901068	L2
PANDAVAN (312,519)						
0.9 (4x4)	48	2012.02	-		560901068	L2
PUNTO (188)						
1.2Bifuel	44	2007.08	2012.03	552400047		L1
1.4	70	2003.09	2012.03	552400047		L1
PUNTO (199)						
1.2	49	2014.02	-		560901068	L2
	51	2012.03	-	552400047		L1

ALFAROMEО
アルファロメオ

AUDI
アウディ

BENTLEY
ベントレー

BMW
BMW

CITROËN
シトロエン

FERRARI
フェラーリ

FIAT
フィアット

JAGUAR
ジャガー

JEEP
ジープ

LAMBORGHINI
ランボルギーニ

LANDROVER
ランドローバー

MASERATI
マセラティ

MERCEDES-BENZ
メルセデス・ベンツ

MINI
ミニ

PEUGEOT
プジョー

PORSCHE
ポルシェ

RENAULT
ルノー

SMART
スマート

VOLVO
ボルボ

VW
フォルクスワーゲン

・このデータはヨーロッパ圏での車両登録に基づく参考情報となります。ご購入の際は、現在装着されているバッテリー型式を必ずご確認下さい。



車種	kW	年式		BLUE Dynamic	SILVER Dynamic AGM	ケース サイズ
		開始	終了			
FIAT / FIAT						
ALFAROMEO アルファロメオ	1.4	57	2012.03	-	552400047	L1
AUDI アウディ	1.4Bifuel	57	2012.03	-	552400047	L1
	1.4MultiAir / TurboMultiAir	-	2012.03	-		560901068
BENTLEY (199)						
BENTLEY ベントレー	1.2	48	2009.1	2012.02	552400047	L1
		51	2009.1	2012.02		560901068
BMW BMW	1.4	57	2009.1	2012.02	552400047	L1
	1.416V	77	2009.1	2012.02		560901068
CITROËN (199)						
CITROËN シトロエン	1.4 (199BxB1A)	57	2006.02	-	552400047	L1
FERRARI / JAGUAR						
S-Type (CCX)						
FIAT フィアット	All models	-	1999.01	2008.12		595901085
XE (JA)						
JAGUAR ジャガー	2.0	177	2015.03	-		595901085
	2.0D	132	2015.03	-		580901080
	3.0S	250	2015.03	-		595901085
XF (CC9)						
	2.0	177	2012.06	2015.04		595901085
LAMBORGHINI ランボルギーニ	2.2D	147	2012.03	2015.04		580901080
	2.7D	152	2008.03	2015.04		595901085
LANDROVER ランドローバー	3.0D	-	2012.03	2015.04		595901085
XF (JB)						
MASERATI マセラティ	2.0 (D)	-	2015.05	-		580901080
	3.0	280	2015.05	-		580901080
XF Sportbrake (CC9)						
	3.0D	202	2012.09	2014.04		595901085
XJ (X350)						
	3.0	179	2004.04	2007.01		570901076
PEUGEOT プジョー	3.6	190	2003.05	2009.03		560901068
	4.2	219	2003.05	2009.03		570901076
PORSCHE ポルシェ	R4.2	291	2003.05	2009.03		560901068
XJ (X351)						
RENAULT ルノー	All models	-	2012.05	-		595901085
XK Cabriolet (QQ6)						
	All models	-	2011.01	-		595901085
XK Coupe (QQ6)						
	All models	-	2006.08	-		595901085
XK8 Convertible (X100,QDV)						
	All models	-	1998.02	2005.07		595901085
VW フォルクスワーゲン	4.0XKR	276	1998.05	2005.07		580901080

・このデータはヨーロッパ圏での車両登録に基づく参考情報となります。ご購入の際は、現在装着されているバッテリー型式を必ずご確認下さい。



車種	kW	年式		BLUE Dynamic	SILVER Dynamic AGM	ケース サイズ
		開始	終了			

ジャガー / JAGUAR						
XK8 Coupe (X100,QEV)						
All models	-	1998.02	2005.07		595901085	L5
4.0XKR	276	1998.05	2005.07		580901080	L4
X-Type / Estate (CF1)						
All models	-	2005.1	-		570901076	L3
ジープ / JEEP						
CHEROKEE (KJ)						
2.5CRD4x4	105	2001.09	2008.01	574012068		L3
CHEROKEE (KK)						
2.8CRDi4x4	147	2010.01	-	574012068		L3
CHEROKEE (KL)						
2.0CRD (4x4)	103	2014.04	-		570901076	L3
COMMANDER (XK,XH)						
3.0CRD4x4	160	2006.04	2010.12	595402080		L5
3.7V64x4 / 4.7V84x4 / 5.7V84x4	-	2005.09	2010.12	574012068		L3
COMPASS (MK49)						
All models	-	2011.05	-	574012068		L3
GRAND CHEROKEE II (WJ,WG)						
2.7CRD4x4 / Laredo / 3.0CRD4x4	-	2004.1	2005.09	595402080		L5
4.0 / 3.7 / 4.7 / 5.7 / 6.1	-	1998.1	2004.09	574012068		L3
GRAND CHEROKEE IV (WK,WK2)						
3.0CRDV64x4 / 6.4SRT84x4	-	2013.07	-	595402080		L5
3.6V6FlexFuel4x4	210	2010.11	-	580406074		LB4
PATRIOT (MK74)						
2.0 / 2.4 / 2.44x4 / 2.4Eco+4x4	-	2011.01	-	560408054		L2
2.2CRD4x4	120	2011.01	-	574012068		L3
RENEGADE (BU)						
All models	-	2014.07	-		560901068	L2
WRANGLER III (JK)						
2.8CRD	147	2010.11	-		595901085	L5
2.8CRDi (RWD)	130	2007.04	2010.02		570901076	L3
ランボルギーニ / LAMBORGHINI						
GALLARDO						
All models	-	2005.07	-	595402080		L5
GALLARDO SPYDER						
All models	-	2005.08	-	595402080		L5
ランドローバー / LANDROVER						
DEFENDER Cabrio (LD)						
2.2Td44x4 (L317)	90	2011.08	2016.02	595402080		L5
DEFENDER Pick-up (LD)						
2.2Td44x4 (L317)	90	2011.08	2016.02	595402080		L5

ALFAROMEО
アルファロメオ

AUDI
アウディ

BENTLEY
ベントレー

BMW
BMW

CITROËN
シトロエン

FERRARI
フェラーリ

FIAT
フィアット

JAGUAR
ジャガー

JEEP
ジープ

LAMBORGHINI
ランボルギーニ

LANDROVER
ランドローバー

MASERATI
マセラティ

MERCEDES-BENZ
メルセデス・ベンツ

MINI
ミニ

PEUGEOT
プジョー

PORSCHE
ポルシェ

RENAULT
ルノー

SMART
スマート

VOLVO
ボルボ

VW
フォルクスワーゲン

・このデータはヨーロッパ圏での車両登録に基づく参考情報となります。ご購入の際は、現在装着されているバッテリー型式を必ずご確認下さい。



車種	kW	年式		BLUE Dynamic	SILVER Dynamic AGM	ケース サイズ
		開始	終了			

ALFAROMEО アルファロメオ	ランドローバー / LANDROVER						
	2.4Td44x4 (L317)	90	2007.05	2016.02	595402080	595901085	L5
AUDI アウディ	DEFENDER StationWagon (LD)						
	2.2Td44x4 (L317)	90	2011.08	2016.02	595402080		L5
BENTLEY ベントレー	2.4Td44x4 (L317)	90	2007.05	2016.02	595402080	595901085	L5
	DISCOVERY III (LA)						
BMW BMW	All models	-	2005.02	-	595402080		L5
	DISCOVERY IV (LA)						
	3.0TD4x4	180	2009.09	-	595402080		L5
		183	2012.07	-		595901085	L5
		200	2009.09	-	595402080		L5
FERRARI フェラーリ	4.04x4	160	2009.09	-	595402080		L5
	All models	-	2009.09	-	595402080	595901085	L5
FIAT フィアット	DISCOVERY SPORT (LC)						
	All models	-	2014.12	-		580901080	L4
JAGUAR ジャガー	FREELANDER 2 (LF)						
	All models	-	2011.1	2014.1		580901080	L4
JEEP ジープ	FREELANDER SoftTop (LN)						
	1.8i16V4x4	88	1998.02	2006.1		560901068	L2
	2.0DI4x4	72	1998.02	2006.1	574012068		L3
LAMBORGHINI ランボルギーニ	RANGEROVER EVOQUE (LV)						
	All models	-	2011.06	-		570901076	L3
LANDROVER ランドローバー	RANGEROVER III (LM)						
	4.4D4x4	-	2002.03	-		595901085	L5
MASERATI マセラティ	RANGEROVER IV (LG)						
	All models	-	2013.1	-		595901085	L5
MERCEDES-BENZ メルセデス・ベンツ	3.0D4x4	183	2012.08	-		570901076	L3
	RANGEROVER SPORT (LS)						
	All models	-	2005.02	-		595901085	L5
	RANGEROVER SPORT (LW)						
	All models	-	2013.04	-		570901076	L3
	5.04x4	405	2014.09	-		595901085	L5
PORSCHE ポルシェ	マセラティ / MASERATI						
	4200GT Coupe						
RENAULT ルノー	4.2	287	2002.03	2007.11	574012068		L3
	4200GT SPYDER Cabriolet						
	4.2	287	2001.1	-	574012068		L3
SMART スマート	GHIBLI (M157)						
	All models	-	2013.08	-		595901085	L5
VOLVO ボルボ	GRANSPORT Cabriolet						
	4.2	295	2004.1	-		570901076	L3
VW フォルクスワーゲン							

・このデータはヨーロッパ圏での車両登録に基づく参考情報となります。ご購入の際は、現在装着されているバッテリー型式を必ずご確認下さい。



車種	kW	年式		BLUE Dynamic	SILVER Dynamic AGM	ケース サイズ
		開始	終了			

マセラティ / MASERATI						
GRANSport Coupe						
4.2	295	2004.06	2007.11		570901076	L3
GRANTURISMO						
4.2	295	2008.08	-	574012068		L3
	302	2013.01	-	574012068		L3
MC12						
6.0	464	2004.08	-	574012068		L3
QUATTROPORTE V						
4.2	295	2004.03	-		595901085	L5
4.7GTS	331	2011.11	-	595402080		L5
4.7S	317	2008.06	-		595901085	L5
QUATTROPORTE VI						
All models	-	2013.09	-		595901085	L5
メルセデス・ベンツ / MERCEDES-BENZ						
A-Class (W168)						
A150 / A170CDI	-	2001.02	2004.08	560408054		L2
A190 / A210	-	1999.03	2004.08	574012068		L3
A-Class (W169)						
All models	-	2009.04	2012.06		570901076	L3
A160CDI	60	2004.09	2012.06		560901068	L2
A-Class (W176)						
All models	-	2012.06	-		580901080	L4
A160 (CDI/d) / A180 / A200 / A2204-matic / A250 / A2504-matic	-	2015.07	-		570901076	L3
B-Class (W245)						
All models	-	2005.03	2011.11		570901076	L3
B-Class (W246,W242)						
All models	-	2015.07	-		570901076	L3
B220CDI/d (4-matic)	-	2013.06	-		580901080	L4
C-Class (W203)						
C180Kompressor / C200CGIKompressor / C270CDI / C280	-	2002.05	2007.02	574012068		L3
C320 / 4-matic / CDI	-	2000.05	2007.02	574012068		L3
C200CDI / C220CDI	-	2001.02	2007.02	595402080		L5
C230 / Kompressor	-	2005.01	2007.02		560901068	L2
C240 / 4-matic	-	2000.05	2007.02	560408054		L2
C2804-matic / C30CDIAMG / C350 / 4-matic / C55AMG	-	2005.01	2007.02		570901076	L3
C32AMGKompressor	260	2001.02	2007.02		595901085	L5
C-Class (W204)						
C180CDI / C200CDI	-	2011.01	2014.01		580901080	L4
C180CGI / C180Kompressor / C200 (CGI) (Kompressor)	-	2008.01	2014.01		570901076	L3
C220CDI4-matic	125	2013.02	2014.01		595901085	L5
C230 (4-matic) / C280 (4-matic) / C300 (4-matic)	-	2007.01	2014.01		570901076	L3

・このデータはヨーロッパ圏での車両登録に基づく参考情報となります。ご購入の際は、現在装着されているバッテリー型式を必ずご確認下さい。

- ALFA ROMEO
アルファロメオ
- AUDI
アウディ
- BENTLEY
ベントレー
- BMW
BMW
- CITROËN
シトロエン
- FERRARI
フェラーリ
- FIAT
フィアット
- JAGUAR
ジャガー
- JEEP
ジープ
- LAMBORGHINI
ランボルギーニ
- LAND ROVER
ランドローバー
- MASERATI
マセラティ
- MERCEDES-BENZ
メルセデス・ベンツ
- MINI
ミニ
- PEUGEOT
プジョー
- PORSCHE
ポルシェ
- RENAULT
ルノー
- SMART
スマート
- VOLVO
ボルボ
- VW
フォルクスワーゲン

車種	kW	年式		BLUE Dynamic	SILVER Dynamic AGM	ケース サイズ
		開始	終了			

車種	車種名	kW	開始年式	終了年式	BLUE Dynamic	SILVER Dynamic AGM	ケースサイズ
ALFAROMEО アルファロメオ	メルセデス・ベンツ / MERCEDES-BENZ						
	C250 All models / C300 (4-matic)	-	2008.08	2014.01		580901080	L4
AUDI アウディ	C300CDI4-matic	170	2011.01	2014.01		595901085	L5
	C320CDI / 4-matic	-	2007.01	2014.01		580901080	L4
BENTLEY ベントレー	C350 / 4-matic	-	2007.01	2014.01		580901080	L4
	C350CDI	165	2009.07	2014.01	580406074	595901085	LB4/L5
195		2011.06	2014.01		595901085	L5	
170		2009.1	2014.01	580406074	595901085	LB4/L5	
BMW BMW	C350CDI4-matic	-	2009.07	2014.01	580406074	595901085	LB4/L5
	C350CGI	215	2008.09	2014.01		595901085	L5
CITROËN シトロエン	C63AMG	373	2008.02	2014.01	595402080		L5
		358	2008.02	2014.01		595901085	L5
C-Class (W205)							
FIAT フィアット	All models	-	2015.04	-		570901076	L3
	C300 / C350e / C4004-matic / C450AMG4-matic	-	2015.09	-		580901080	L4
C-Class Coupe (C204)							
JAGUAR ジャガー	All models	-	2013.01	-		570901076	L3
	C63AMG	-	2011.06	-		580901080	L4
JEEP ジープ	C-Class Coupe (CL203)						
	All models	-	2002.05	2008.05		570901076	L3
LAMBORGHINI ランボルギーニ	C160Kompressor	90	2002.05	2008.05		560901068	L2
	C200CDI	90	2003.03	2008.05	595402080		L5
LANDROVER ランドローバー	C220 / C220CDI / C220CDI	-	2002.05	2008.05	574012068		L3
	C-Class T-Model (S203)						
MASERATI マセラティ	C180Kompressor / C200Kompressor / C220CDI	-	2002.05	2007.08	574012068		L3
	C200CDI	-	2001.03	2007.08	595402080		L5
	C200CGIKompressor / C240 (4-matic)	-	2003.07	2007.08	560408054		L2
MERCEDES-BENZ メルセデス・ベンツ	C230 / C230Kompressor	-	2005.01	2007.08		560901068	L2
	C270CDI / C320 (4-matic)	-	2001.03	2007.08	574012068		L3
MINI ミニ	C280 (4-matic) / C30CDIAMG / C320CDI / C350 (4-matic)	-	2005.01	2007.08		570901076	L3
	C55AMG / C180 (Kompressor) / C200Kompressor	-	2004.02	2007.08		570901076	L3
C-Class T-Model (S204)							
PORSCHE ポルシェ	C180 (CDI,CGI) / C200 (CDI,CGI) / C220CDI (4-matic)	-	2011.01	2014.08		580901080	L4
	C230 / C280 / C300 / C350	-	2007.08	2014.08		570901076	L3
RENAULT ルノー	C250CDI (4-matic,CGI) / C350 (CDI, CGI)	-	2009.01	2014.08		580901080	L4
	C320CDI (4-matic)	165	2007.08	2014.08		595901085	L5
SMART スマート	C350CDI (4-matic)	170	2009.1	2014.08	580406074	580901080	LB4/L4
	C63AMG	373	2013.06	2014.08		595901085	L5
336		2008.02	2014.08		580901080	L4	
VOLVO ボルボ	C-Class T-Model (S205)						
	AMGC63 / S	-	2015.1	-		595901085	L5
VW フォルクスワーゲン	C160 / C180 (BlueTEC/d) / C200 (BlueTEC/d) / C2004-matic / C250	-	2015.04	-		570901076	L3

・このデータはヨーロッパ圏での車両登録に基づく参考情報となります。ご購入の際は、現在装着されているバッテリー型式を必ずご確認下さい。



車種	kW	年式		BLUE Dynamic	SILVER Dynamic AGM	ケース サイズ
		開始	終了			

メルセデス・ベンツ / MERCEDES-BENZ						
C220BlueTEC/d (4-matic) / C250BlueTEC/d (4-matic)	-	2014.09	-		580901080	L4
C300 (BlueTECHybrid/h) / C350e / C4004-matic	-	2015.09	-		580901080	L4
CLC-Class (CL203)						
CLC160 / 180Kompressor / CLC200Kompressor / CLC230	-	2009.02	2011.06	574012068		L3
CLC200CDI / CLC220CDI / CLC350	-	2008.05	2011.06	595402080		L5
CLK (C209)						
All models	-	2003.02	2005.06		595901085	L5
200CGI	125	2003.07	2009.05		560901068	L2
200Kompressor / 240	-	2006.1	2009.05		570901076	L3
CLK Cabriolet (A209)						
All models	170	2005.01	2010.03		595901085	L5
CLK200CGI	125	2003.07	2010.03	560408054		L2
CLK200Kompressor / CLK240	-	2003.02	2010.03		570901076	L3
CLS (C218)						
All models	-	2011.01	-		580901080	L4
CLS (C219)						
All models	-	2004.1	-		595901085	L5
CLS ShootingBrake (X218)						
All models	-	2012.1	-		580901080	L4
E-Class (W211)						
All models	120	2002.03	2008.12		595901085	L5
E-Class (W212)						
All models	-	2009.01	-		580901080	L4
E300Hybrid / BlueTECHybrid	-	2011.12	-		595901085	L5
E-Class Cabriolet (A207)						
All models	-	2010.01	-		580901080	L4
E220CDI (BlueTEC/d) / E250CDI (BlueTEC/d)	-	2010.02	-		570901076	L3
E-Class Coupe (C207)						
All models	-	2009.01	-		580901080	L4
E-Class T-Model (S211)						
All models	-	2003.03	-		595901085	L5
E220TCDI / E270TCDI	-	2003.03	2009.07		570901076	L3
E-Class T-Model (S212)						
All models	-	2009.08	-		580901080	L4
E300Hybrid / BlueTECHybrid / E500	-	2011.12	-		595901085	L5
G-Class (W461)						
G270CDI	115	2003.01	-	595402080	595901085	L5
G280CDI	135	2009.04	-		595901085	L5
G300CDI	135	2010.04	-		560901068	L2
G-Class (W463)						
All models	-	1998.04	-		595901085	L5

・このデータはヨーロッパ圏での車両登録に基づく参考情報となります。ご購入の際は、現在装着されているバッテリー型式を必ずご確認下さい。

- ALFAROMEO
アルファロメオ
- AUDI
アウディ
- BENTLEY
ベントレー
- BMW
BMW
- CITROËN
シトロエン
- FERRARI
フェラーリ
- FIAT
フィアット
- JAGUAR
ジャガー
- JEEP
ジープ
- LAMBORGHINI
ランボルギーニ
- LANDROVER
ランドローバー
- MASERATI
マセラティ
- MERCEDES-BENZ**
メルセデス・ベンツ
- MINI
ミニ
- PEUGEOT
プジョー
- PORSCHE
ポルシェ
- RENAULT
ルノー
- SMART
スマート
- VOLVO
ボルボ
- VW
フォルクスワーゲン



車種	kW	年式		BLUE Dynamic	SILVER Dynamic AGM	ケース サイズ
		開始	終了			
メルセデス・ベンツ / MERCEDES-BENZ						
G63AMG6x6	400	2014.12	-		605901095	L6
G-Class Cabrio (W463)						
G500	-	1998.04	-		595901085	L5
GLA-Class (X156)						
AMGGLA454-matic / GLA200CDI/d	-	2015.07	-		580901080	L4
GLA180 / GLA250 / 2504-matic / GLA45AMG4-matic	-	2015.02	-		570901076	L3
GL-Class (X164)						
All models	-	2006.09	-		595901085	L5
GL-Class (X166)						
All models	-	2013.08	-		595901085	L5
GLK-Class (X204)						
All models	-	2008.06	-		580901080	L4
M-Class (W163)						
All models	-	1998.02	-		595901085	L5
R-Class (W251,V251)						
All models	-	2006.01	-		595901085	L5
S-Class (W220)						
All models	-	1998.1	-		595901085	L5
S-Class (W221)						
All models	-	2011.01	2013.12		595901085	L5
S300	170	2006.08	2013.12	595402080		L5
S-Class (W222)						
S320CDI (4-matic) / S350BlueTec (4-matic)	-	2005.1	2013.12		560901068	L2
S400Hybrid	205	2009.01	2013.12		580901080	L4
S-Class (W222,V222,X222)						
S300BlueTECHybrid/h	150	2014.02	-		570901076	L3
S350BlueTEC/d / 4-matic	-	2013.05	-		595901085	L5
S350BlueTEC4-matic	185	2014.02	-		570901076	L3
MINI						
S4004-matic	245	2014.11	-		580901080	L4
S400Hybrid/h	225	2013.05	-		570901076	L3
PEUGEOT						
S500 / S5004-matic / S500Maybach	-	2013.05	-		595901085	L5
S500Hybrid/e	245	2014.07	-		570901076	L3
PORSCHE						
S600 / S600Maybach	-	2014.02	-		595901085	L5
S63AMG	430	2013.05	-		580901080	L4
RENAULT						
S63AMG4-matic	430	2013.05	-		570901076	L3
S65AMG	463	2014.02	-		570901076	L3
SMART						
S-Class Coupe (C215)						
All models	-	1999.03	-		595901085	L5
VOLVO						
CL63AMG	326	2001.09	2006.03	595402080		L5
S-Class Coupe (C216)						
All models	-	2011.02	-		595901085	L5
VW						
フォルクスワーゲン						

・このデータはヨーロッパ圏での車両登録に基づく参考情報となります。ご購入の際は、現在装着されているバッテリー型式を必ずご確認下さい。



車種	kW	年式		BLUE Dynamic	SILVER Dynamic AGM	ケース サイズ
		開始	終了			

メルセデス・ベンツ / MERCEDES-BENZ

SL (R230)						
All models	-	2008.03	2012.01		570901076	L3
63AMG / 65AMG	-	2008.03	2012.01		595901085	L5
SL (R231)						
All models	-	2012.01	-		595901085	L5
SLK (R170)						
All models	-	2000.03	-		570901076	L3
SLK (R171)						
All models	-	2004.03	-		570901076	L3
SLK (R172)						
All models	-	2011.02	-		570901076	L3
250CDI	150	2012.01	-		580901080	L4
SLR (R199)						
5.4	460	2004.04	-		570901076	L3
5.4 722Edition	478	2006.1	-		595901085	L5
SLR Roadster (R199)						
5.4	460	2007.04	-		570901076	L3
	478	2006.1	-		595901085	L5
SLS AMG (C197) / Roadster (R197)						
All models	-	2010.03	-		595901085	L5
VANEO (414)						
All models	-	2002.02	-	574012068		L3
V-Class (W447)						
V200CDI/d / V220CDI/d / V250BlueTEC/d	-	2014.03	-		570901076	L3
V200CDI / V220CDI / V250BlueTEC (d4-matic)	-	2015.04	-		580901080	L4
VIANO (W639)						
All models	-	2003.09	-	595402080	595901085	L5
ミニ / MINI						
MINI (F55)						
All models	-	2013.1	-		570901076	L3
MINI (F56)						
All models	-	2013.12	-		570901076	L3
MINI (R50,R53)						
Cooper / CooperS	-	2001.06	2006.09	560408054	560901068	L2
JohnCooperWorks	160	2006.03	2006.09		570901076	L3
One	66	2001.06	2006.09	560408054	560901068	L2
OneD	65	2003.06	2006.09		570901076	L3
Sworks / Works	-	2003.11	2005.06	560408054	560901068	L2
MINI (R56)						
All models	-	2010.07	-		570901076	L3
CooperS	128	2006.1	2011.01		560901068	L2

・このデータはヨーロッパ圏での車両登録に基づく参考情報となります。ご購入の際は、現在装着されているバッテリー型式を必ずご確認下さい。

ALFAROMEO
アルファロメオ

AUDI
アウディ

BENTLEY
ベントレー

BMW
BMW

CITROËN
シトロエン

FERRARI
フェラーリ

FIAT
フィアット

JAGUAR
ジャガー

JEEP
ジープ

LAMBORGHINI
ランボルギーニ

LANDROVER
ランドローバー

MASERATI
マセラティ

MERCEDES-BENZ
メルセデス・ベンツ

MINI
ミニ

PEUGEOT
プジョー

PORSCHE
ポルシェ

RENAULT
ルノー

SMART
スマート

VOLVO
ボルボ

VW
フォルクスワーゲン



車種	kW	年式		BLUE Dynamic	SILVER Dynamic AGM	ケース サイズ
		開始	終了			

車種	ミニ / MINI						
ALFAROMEО アルファロメオ	MINI Cabriolet (R52)						
	All models	-	2004.07	-	560408054		L2
AUDI アウディ	MINI Cabriolet (R57)						
	All models	-	2009.06	-		570901076	L3
BENTLEY ベントレー	MINI CLUBMAN (F54)						
	All models	-	2014.12	-		570901076	L3
BMW BMW	MINI CLUBMAN (R55)						
	All models	-	2010.03	-		570901076	L3
CITROËN シトロエン	CooperD						
		82	2011.02	2014.06	580406074		LB4
FERRARI フェラーリ	MINI COUNTRYMAN (R60)						
	All models	-	2010.01	-		570901076	L3
	CooperD / ALL4	-	2010.01	2016.1		595901085	L5
FIAT フィアット	MINI Coupe (R58)						
	All models	-	2010.12	-		570901076	L3
JAGUAR ジャガー	MINI PACEMAN (R61)						
	All models	-	2012.03	-		570901076	L3
JEEP ジープ	CooperALL4						
		90	2013.02	2016.09		560901068	L2
LAMBORGHINI ランボルギーニ	MINI Roadster (R59)						
	All models	-	2011.01	-		570901076	L3
LANDROVER ランドローバー	ブジョー / PEUGEOT						
	2008						
MASERATI マセラティ	All models						
		-	2013.03	-		570901076	L3
MERCEDES-BENZ メルセデス・ベンツ	207 (WA,WC)						
	All models	-	2007.12	-	552400047		L1
	1.6HDi / 1.6HDi110	-	2006.02	-	560408054		L2
MINI ミニ	207 CC (WD)						
	All models	-	2007.02	-	560408054		L2
PEUGEOT ブジョー	1.6HDi						
		82	2009.08	-	574012068		L3
PORSCHE ポルシェ	207 Notchback						
	All models	-	2007.12	-	552400047		L1
	207 SW (WK)						
RENAULT ルノー	1.4 / 1.416V / 1.616VRC / 1.616VTurbo						
		-	2007.06	-	552400047		L1
SMART スマート	1.616V / 1.6HDi						
		-	2007.06	-	560408054		L2
VOLVO ボルボ	208						
	1.6 / 1.6GTi	-	2012.03	-	560408054		L2
VW フォルクスワーゲン	All models						
		-	2013.01	-		570901076	L3
VOLVO ボルボ	3008						
	1.2 / 1.6BlueHDi120	-	2015.01	-		570901076	L3
	1.6HDi	-	2009.06	-	574012068	570901076	L3
VW フォルクスワーゲン	1.6THP						
		115	2009.06	-	560408054		L2
VW フォルクスワーゲン	1.6Turbo						
		121	2014.05	-		570901076	L3

・このデータはヨーロッパ圏での車両登録に基づく参考情報となります。ご購入の際は、現在装着されているバッテリー型式を必ずご確認下さい。



車種	kW	年式		BLUE Dynamic	SILVER Dynamic AGM	ケース サイズ
		開始	終了			

プジョー / PEUGEOT						
1.6VTi	88	2009.06	-	560408054		L2
2.0HDi	100	2011.09	-	574012068		L3
2.0HDi / 150 / BlueHDi150 / Hybrid4	-	2009.06	-		570901076	L3
308 (4A,4C)						
1.416V / 1.6 / 1.616V / 1.6GTi	-	2009.12	-	560408054		L2
1.6HDi / 2.0HDi	-	2007.09	-	574012068		L3
1.6HDi	84	2013.03	-		570901076	L3
308 CC						
1.616V / THP	-	2009.06	-	560408054		L2
1.6HDi	84	2013.03	-		570901076	L3
2.0HDi	120	2009.06	-	574012068		L3
308 II						
1.2THP110 / 1.2THP130	-	2013.11	-		570901076	L3
1.2VTi72	60	2013.09	-	552400047		L1
1.6 / 1.6HDi / 1.6HDi	-	2013.09	-	560408054		L2
1.6HGDi / BlueHDi i / 1.6GT / 1.6GTi / 2.0BlueHDi / GTHDi1	-	2013.11	-		570901076	L3
308 SW						
1.416V / 1.616V	-	2007.09	-	560408054		L2
1.6HDi	66	2007.09	-	574012068		L3
	68	2009.11	-	560408054		L2
	80	2007.09	-	574012068		L3
	82	2009.12	-		570901076	L3
	84	2013.03	-	560408054	570901076	L2/L3
2.0HDi	120	2009.06	-	574012068		L3
308 SW II						
1.2THP / 1.6BlueHD / 1.6GT / 1.6HDi / 1.6BlueHDi	-	2014.03	-		570901076	L3
1.6HDi92	68	2014.03	-	560408054		L2
1.6THP125	92	2014.03	-	560408054	570901076	L2/L3
1.6THP155	115	2014.03	-	560408054	570901076	L2/L3
2.0BlueHDi / 2.0GTBlueHDi	-	2014.03	-		570901076	L3
5008						
1.616V	115	2009.09	-	560408054		L2
1.6BlueHDi120	88	2014.05	-		570901076	L3
1.6HDi	80	2009.09	-	560408054		L2
	82	2010.08	-		570901076	L3
	84	2013.03	-		570901076	L3
1.6THP	-	2012.02	-	560408054		L2
1.6THP165	121	2012.02	-		570901076	L3
2.0HDi	120	2009.09	-	574012068		L3
2.0HDi136 / BlueHDi136	-	2012.02	-	574012068		L3
2.0HDi150 / BlueHDi150	-	2009.06	-		570901076	L3

ALFAROMEО
アルファロメオ

AUDI
アウディ

BENTLEY
ベントレー

BMW
BMW

CITROËN
シトロエン

FERRARI
フェラーリ

FIAT
フィアット

JAGUAR
ジャガー

JEEP
ジープ

LAMBORGHINI
ランボルギーニ

LANDROVER
ランドローバー

MASERATI
マセラティ

MERCEDES-BENZ
メルセデス・ベンツ

MINI
ミニ

PEUGEOT
プジョー

PORSCHE
ポルシェ

RENAULT
ルノー

SMART
スマート

VOLVO
ボルボ

VW
フォルクスワーゲン

・このデータはヨーロッパ圏での車両登録に基づく参考情報となります。ご購入の際は、現在装着されているバッテリー型式を必ずご確認ください。



車種	kW	年式		BLUE Dynamic	SILVER Dynamic AGM	ケース サイズ
		開始	終了			

車種	ブジョー / PEUGEOT						
ALFAROMEO アルファロメオ	508						
AUDI アウディ	1.6	120	2012.01	-	560408054	L2	
		121	2011.09	-		570901076	L3
BENTLEY ベントレー	1.6HDi	84	2012.02	-		570901076	L3
	1.6THP / 1.6VTi	-	2010.11	-		560901068	L2
BMW BMW	2.0BlueHDi	-	2014.04	-		570901076	L3
	2.0HDi	100	2010.11	-		570901076	L3
CITROËN シトロエン	2.0HDiHybrid4AWC	-	2010.11	-		570901076	L3
		150	2010.11	-	574012068		L3
FERRARI フェラーリ	508 SW						
FIAT フィアット	1.6 / 1.6BlueHDi / 1.6HDi	-	2012.02	-		570901076	L3
	1.6THP / 1.6VTi	-	2010.11	-		560901068	L2
JAGUAR ジャガー	2.0BlueHDi / 2.0HDi / 2.0HDiRXHHybrid4	-	2014.04	-		570901076	L3
		RCZ					
JEEP ジープ	1.616V	147	2010.06	-	574012068		L3
	1.6THP270	199	2013.06	-		560901068	L2
LAMBORGHINI ランボルギーニ	2.0HDi	120	2010.03	-	574012068		L3
		ボルシェ / PORSCHE					
LANDROVER ランドローバー	911 (991)						
	All models	-	2011.12	-		595901085	L5
MASERATI マセラティ	911 (996)						
	All models	-	1999.03	2005.08		570901076	L3
MERCEDES-BENZ メルセデス・ベンツ	911 (997)						
	All models	-	2004.07	2012.12		570901076	L3
MINI ミニ	3.6GT2RS / 3.8GT3RS / 4.0GT3RS						
	All models	-	2009.08	2012.12		595901085	L5
PEUGEOT ブジョー	911 Cabriolet (991)						
	All models	-	2012.03	-		595901085	L5
PORSCHE ボルシェ	911 Cabriolet (996)						
	All models	-	1998.02	-		570901076	L3
RENAULT ルノー	911 Cabriolet (997)						
	All models	-	2005.04	2012.12		570901076	L3
SMART スマート	911 Targa (991)						
	All models	-	2014.05	-		595901085	L5
VOLVO ボルボ	911 Targa (996)						
	3.6	235	2001.12	2005.08		570901076	L3
VW フォルクスワーゲン	911 Targa (997)						
	All models	-	2006.07	2008.12		570901076	L3
BOXSTER (981)							
All models	-	2012.04	-		570901076	L3	

・このデータはヨーロッパ圏での車両登録に基づく参考情報となります。ご購入の際は、現在装着されているバッテリー型式を必ずご確認下さい。



車種	kW	年式		BLUE Dynamic	SILVER Dynamic AGM	ケース サイズ
		開始	終了			

ポルシェ / PORSCHE						
BOXSTER (986)						
2.7 / S3.2	-	2002.07	2004.12		580901080	L4
BOXSTER (987)						
All models	-	2004.11	2011.12		580901080	L4
BOXSTER Spyder (987)						
3.4	235	2010.06	2011.12		580901080	L4
CARRERA GT (980)						
5.7	450	2003.07	2006.12		570901076	L3
CAYENNE (92A)						
3.0Diesel / 3.0SE-Hybrid	-	2014.1	-		595901085	L5
3.6 / 3.6GTS / 3.6S	-	2010.06	-		595901085	L5
4.2SDiesel	283	2014.1	-		595901085	L5
4.8GTS / 4.8S / 4.8Turbo	-	2010.06	-		595901085	L5
4.8TurboS	405	2012.1	-		605901095	L6
	419	2015.01	-		595901085	L5
CAYENNE (9PA)						
All models	-	2009.02	2010.09		605901095	L6
CAYMAN (981)						
2.7 / GTS3.4 / S3.4	-	2013.03	-		570901076	L3
CAYMAN (987)						
2.7	180	2006.07	2009.12		580901080	L4
2.9	195	2009.02	2012.12		570901076	L3
R3.4 / S3.4 / S3.4Sport	-	2005.11	2013.06		580901080	L4
MACAN (95B)						
2.0	174	2014.07	-		570901076	L3
3.0S / 3.0SDiesel / 3.6Turbo	-	2014.02	-		595901085	L5
PANAMERA (970)						
All models	-	2010.05	-		595901085	L5
ルノー / RENAULT						
KANGOO (KW0/1)						
All models	-	2002.07	-	560408054		L2
1.216V (05,06,03,0T,0W,1D) / 1.616V	-	2001.06	-	552400047		L1
KANGOO BE BOP (KW0/1)						
1.5dCi (KW0F,KW0G)	80	2009.06	-	560408054		L2
1.5dCi75	55	2010.09	-	560408054	570901076	L2/L3
KANGOO/GRAND KANGOO (KW0/1)						
1.2TCe115	84	2013.07	-		570901076	L3
1.5dCi	55	2012.11	-	560408054	570901076	L2/L3
1.5dCi (KW0A,KW0B,KW0C,KW0F)	50	2008.02	-	560408054		L2
1.5dCi110	80	2010.09	-	560408054	570901076	L2/L3
1.6 (KW00,KW0Y) / 1.616V (KW0D)	-	2008.02	-	552400047		L1

・このデータはヨーロッパ圏での車両登録に基づく参考情報となります。ご購入の際は、現在装着されているバッテリー型式を必ずご確認下さい。

- ALFA ROMEO
アルファロメオ
- AUDI
アウディ
- BENTLEY
ベントレー
- BMW
BMW
- CITROËN
シトロエン
- FERRARI
フェラーリ
- FIAT
フィアット
- JAGUAR
ジャガー
- JEEP
ジープ
- LAMBORGHINI
ランボルギーニ
- LAND ROVER
ランドローバー
- MASERATI
マセラティ
- MERCEDES-BENZ
メルセデス・ベンツ
- MINI
ミニ
- PEUGEOT
プジョー
- PORSCHE
ポルシェ
- RENAULT
ルノー
- SMART
スマート
- VOLVO
ボルボ
- VW
フォルクスワーゲン

車種	kW	年式		BLUE Dynamic	SILVER Dynamic AGM	ケース サイズ
		開始	終了			

ALFAROMEО アルファロメオ	ルノー / RENAULT						
	MEGANE CC (EZ0/1)						
	1.2TCe (16) / 1.5dCi (09,1G,0D) / 1.6dCi (00)	-	2013.01	-		570901076	L3
AUDI アウディ	1.616V (0U,1U)	81	2010.06	-	560408054		L2
	2.0CVT (0G,1E,1P) / 2.0TCe (1T)	-	2010.06	-	560408054		L2
BENTLEY ベントレー	2.0Turbo	195	2011.1	-		570901076	L3
	MEGANE II (BM0/1,CM0/1)						
BMW BMW	1.616V / 1.6Flex-Fuel	-	2002.11	2008.06	560408054		L2
	1.6Bifuel	77	2005.06	2008.02	552400047		L1
CITROËN シトロエン	2.0	169	2006.08	2008.02	560408054		L2
	2.0dCi	-	2005.09	2008.02	572409068		LB3
FERRARI フェラーリ	MEGANE II Coupé-Cabriolet (EM0/1)						
	1.6	77	2005.06	2009.03	552400047		L1
FIAT フィアット	1.616V / 2.0	-	2006.01	2008.06	560408054		L2
	MEGANE II Notchback (LM0/1)						
JAGUAR ジャガー	1.6 / 1.616V / 1.6Hi-Flex	-	2003.09	-	560408054		L2
	1.5dCi / 1.9dCi (14,1D,G,G,2C) / 2.0dCi	-	2005.05	-	572409068		LB3
JEEP ジープ	MEGANE II wagon (KM0/1)						
	1.6 / 1.616V / 1.616VHi-Flex	-	2006.01	2009.07	560408054		L2
LAMBORGHINI ランボルギーニ	MEGANE III Coupe (DZ0/1)						
	1.2TCe (16)	85	2012.03	-		570901076	L3
	1.616V (0H,0U,1B,1H)	-	2008.11	-	552400047		L1
LANDROVER ランドローバー	1.616VBifuel (03,1Y)	81	2008.11	-	560408054		L2
	1.6dCi (00)	96	2011.04	-		570901076	L3
MASERATI マセラティ	2.0CVT (0G,1E)	103	2009.05	-	560408054		L2
	2.0R.S. / 2.0TCe	-	2008.11	-		570901076	L3
MERCEDES-BENZ メルセデス・ベンツ	2.0TCe (0K)	132	2008.11	-	552400047		L1
	2.0TCe (1N)	184	2009.05	-	560408054		L2
MINI ミニ	MEGANE III Grandtour (KZ0/1)						
	1.2TCe (16)	97	2013.01	-		570901076	L3
PEUGEOT プジョー	1.616V (0H,0U,1B,1U) / Bifuel (03)	74	2009.05	-	560408054		L2
	2.0CVT (0G,1P)	103	2009.05	-	560408054		L2
PORSCHE ポルシェ	2.0TCe	140	2012.09	-	560408054		L2
		162	2012.09	-		570901076	L3
RENAULT ルノー	2.0TCe (0K,1T)	132	2008.11	-	552400047		L1
	MEGANE III Hatchback (BZ0)						
	1.2TCe (BZ16)	97	2013.01	-		570901076	L3
SMART スマート	1.616V (BZ1B,BZ1H,H)	81	2008.11	-	552400047		L1
	1.616VBifuel (3)	81	2008.11	-	560408054		L2
VOLVO ボルボ	2.0 / 2.0CVT (G,BZ1P)	-	2011.01	-	560408054		L2
	2.0TCe / 2.0TCe220	-	2013.11	-		570901076	L3
VW フォルクスワーゲン	2.0TCe (K)	132	2008.11	-	560408054		L2

・このデータはヨーロッパ圏での車両登録に基づく参考情報となります。ご購入の際は、現在装着されているバッテリー型式を必ずご確認下さい。



車種	kW	年式		BLUE Dynamic	SILVER Dynamic AGM	ケース サイズ
		開始	終了			
ルノー / RENAULT						
TWINGO II (CNO)						
1.5dCi90 / 1.6RS (0N,0R,0S)	-	2008.05	-	560408054		L2
TWINGO III (BCM)						
0.9TCe90 / 1.0SCe70	-	2014.09	-		560901068	L2
スマート / SMART						
Cabrio (450)						
08CDI (S10LC1,400-403)	30	2001.03	2004.01	560408054		L2
All models	-	2000.03	-	552400047		L1
FORFOUR (454)						
1.1 (.033) / 1.3 (.031) / 1.5 (.032)	-	2005.02	2006.06	552400047		L1
1.5CDI (.000) / 1.5CDI (.001)	-	2004.09	2006.06	560408054		L2
FORTWO Cabrio (451)						
08CDi (401)	40	2009.08	-	560408054		L2
10 (431,480)	52	2007.01	-		560901068	L2
10Turbo (432)	62	2007.01	-	552400047		L1
10 (330,331,334,380)	-	2007.01	-		560901068	L2
10Turbo (332)	62	2007.01	-	552400047		L1
electricdrive All models	-	2011.12	-	552400047		L1
ROADSTER (452)						
0.7 (434)	60	2003.04	2005.11	552400047		L1
ROADSTER Coupe (452)						
0.7 (452,332,334)	45	2003.06	2005.11	552400047		L1
ボルボ / VOLVO						
S60 II						
2.0T(3,4) / 2.4D4AWD / 3.0TAWD / D3 / D4	-	2015.03	-		570901076	L3
T5	177	2010.04	2014.12	574012068		L3
	180	2013.09	-		570901076	L3
T6	225	2013.09	-		570901076	L3
T6AWD	242	2014.04	2015.12	574012068		L3
S80 II (AS)						
2.0FlexFuel	107	2008.01	-		560901068	L2
2.4D	120	2006.03	-		595901085	L5
2.5T / 2.5TFlexFuel	-	2006.03	-		560901068	L2
All models	-	2010.1	-		570901076	L3
D5 / D5AWD	-	2006.03	-		595901085	L5
V40 Hatchback						
All models	-	2012.03	-		570901076	L3
V40 wagon (VW)						
All models	-	1999.03	2004.06	560408054		L2
V50 (MW)						
2.0 / 2.0D / 2.4 / 2.4AWD	-	2006.1	2012.12	574012068		L3

ALFAROMEО
アルファロメオ

AUDI
アウディ

BENTLEY
ベントレー

BMW
BMW

CITROËN
シトロエン

FERRARI
フェラーリ

FIAT
フィアット

JAGUAR
ジャガー

JEEP
ジープ

LAMBORGHINI
ランボルギーニ

LANDROVER
ランドローバー

MASERATI
マセラティ

MERCEDES-BENZ
メルセデス・ベンツ

MINI
ミニ

PEUGEOT
プジョー

PORSCHE
ポルシェ

RENAULT
ルノー

SMART
スマート

VOLVO
ボルボ

VW
フォルクスワーゲン

・このデータはヨーロッパ圏での車両登録に基づく参考情報となります。ご購入の際は、現在装着されているバッテリー型式を必ずご確認下さい。



車種	kW	年式		BLUE Dynamic	SILVER Dynamic AGM	ケース サイズ
		開始	終了			

ALFAROMEО アルファロメオ	ボルボ / VOLVO						
	2.4D5 / 2.4Tdi / D3 / D4	-	2006.03	2010.12	580406074		LB4
AUDI アウディ	T5 / T5AWD	-	2004.04	2007.12	572409068		LB3
BENTLEY ベントレー	V60						
	All models	-	2012.05	2015.12		570901076	L3
BMW BMW	V70 III (BW)						
	D2 / D3 / D4 / D4AWD / D5 / D5AWD / T4	-	2015.03	-		570901076	L3
	T5	177	2010.01	2014.12	580406074		LB4
		180	2013.1	-		570901076	L3
CITROËN シトロエン	T6AWD	210	2007.08	2010.12	580406074		LB4
FERRARI フェラーリ	XC60						
	All models	-	2010.03	2014.12		570901076	L3
FIAT フィアット	XC70 II						
	T5	180	2013.1	-		570901076	L3
	T6AWD	210	2008.01	-	580406074		LB4
		224	2010.01	-	574012068		L3
JAGUAR ジャガー	XC90 I						
	2.5T	154	2002.1	2006.12		570901076	L3
JEEP ジープ	3.2AWD	175	2006.03	2010.12		570901076	L3
LAMBORGHINI ランボルギーニ	D3/D5	120	2009.04	2014.12		595901085	L5
	D5AWD	120	2007.1	2010.12		595901085	L5
LANDROVER ランドローバー	T6AWD	200	2002.1	2006.12		570901076	L3
	V8AWD	232	2005.01	2010.12		570901076	L3
MASERATI マセラティ	XC90 II						
	D5AWD	165	2014.09	-	595402080		L5
	T6AWD	235	2014.09	-		570901076	L3
MERCEDES-BENZ メルセデス・ベンツ	フォルクスワーゲン / VW						
MINI ミニ	BEETLE (5C1,5C2) Cabriolet (5C7,5C8)						
	2.0TSI	155	2012.12	-	560408054		L2
		162	2014.12	-		570901076	L3
PEUGEOT プジョー	GOLF Alltrack (BA5)						
	All models	-	2014.12	-		570901076	L3
PORSCHE ポルシェ	GOLF IV (1J1)						
	3.2R324motion	177	2002.09	2005.06	574012068		L3
RENAULT ルノー	GOLF IV (1J1) Variant (1J5)						
	1.616V / 1.6FSI	-	2000.02	2005.06	560408054		L2
SMART スマート	1.84motion / 1.8TGTI	-	1998.05	2005.06	560408054		L2
	2.0 / 2.04motion	-	1998.07	2005.06	560408054		L2
VOLVO ボルボ	GOLF PLUS (5M1,521)						
	1.2TSI	63	2010.05	2013.12	552400047		L1
		77	2009.11	2013.12		560901068	L2
VW フォルクスワーゲン	1.4TSI	90	2007.06	2013.12		560901068	L2

・このデータはヨーロッパ圏での車両登録に基づく参考情報となります。ご購入の際は、現在装着されているバッテリー型式を必ずご確認下さい。



車種	kW	年式		BLUE Dynamic	SILVER Dynamic AGM	ケース サイズ
		開始	終了			

フォルクスワーゲン / VW						
1.6 / 1.6FSI / 1.6MultiFuel / 2.0FSI	-	2005.05	2013.12	560408054		L2
1.6BiFuel	75	2009.05	2013.12	552400047		L1
GOLF Sportsvan (AM1)						
All models	-	2014.02	-		570901076	L3
GOLF V (1K1)						
1.416V / 1.6 / 1.6FSI / 1.6MultiFuel / 1.8GTI/2.0	-	2003.1	2008.11	560408054		L2
1.4FSI All models	-	2003.1	2006.07	552400047		L1
2.0FSI / 2.0FSI4motion / 2.0GTI / 2.0SDI	-	2004.01	2009.02	574012068		L3
3.2 / 3.2R324motion	-	2004.01	2008.11	574012068		L3
GOLF V Variant (1K5)						
1.4 / 1.4TSI	-	2007.06	2009.07	552400047		L1
1.4TSI	118	2008.07	2009.07	560408054		L2
1.6 / 1.6MultiFuel/2.0	-	2007.06	2009.07	552400047		L1
GOLF VI (5K1)						
1.2TSI	63	2010.05	2012.11	552400047	570901076	L1/L3
	77	2008.11	2012.11		570901076	L3
1.4	59	2008.1	2012.11	552400047		L1
1.4TSI	90	2008.1	2012.11	560408054	570901076	L2/L3
	118	2008.1	2012.11	552400047		L1
1.6	75	2008.1	2012.11	560408054		L2
1.6BiFuel	75	2009.03	2012.11	560408054	570901076	L2/L3
1.8TSI / 2.0GTI / 2.0R4motion	-	2009.06	2013.11	560408054		L2
GOLF VI Cabriolet (517)						
1.2TSI	77	2011.03	-	552400047	570901076	L1/L3
1.2TSI16V	77	2013.11	-		570901076	L3
1.4TSI	90	2011.11	-	560408054		L2
	92	2013.11	-		560901068	L2
	110	2013.11	-		560901068	L2
	118	2011.03	-	560408054		L2
2.0GTI / 2.0R	-	2011.11	-	560408054		L2
2.0TSI	162	2013.11	-		570901076	L3
GOLF VI Variant (AJ5)						
1.2TSI	77	2009.07	2013.07		570901076	L3
1.4	59	2009.07	2013.07	552400047		L1
1.4TSI	90	2009.07	2013.07	560408054		L2
	118	2009.07	2013.07	552400047		L1
1.6	75	2009.07	2013.07	552400047		L1
2.0TSI	147	2009.07	2013.07		570901076	L3
GOLF VII (5G1,BQ1,BE1,BE2)						
1.0TSI / 1.2TSI / 1.4TGICNG / 1.6	-	2015.05	-		560901068	L2
All models	-	2012.08	-		570901076	L3

ALFAROMEО
アルファロメオ

AUDI
アウディ

BENTLEY
ベントレー

BMW
BMW

CITROËN
シトロエン

FERRARI
フェラーリ

FIAT
フィアット

JAGUAR
ジャガー

JEEP
ジープ

LAMBORGHINI
ランボルギーニ

LANDROVER
ランドローバー

MASERATI
マセラティ

MERCEDES-BENZ
メルセデス・ベンツ

MINI
ミニ

PEUGEOT
プジョー

PORSCHE
ポルシェ

RENAULT
ルノー

SMART
スマート

VOLVO
ボルボ

VW
フォルクスワーゲン

・このデータはヨーロッパ圏での車両登録に基づく参考情報となります。ご購入の際は、現在装着されているバッテリー型式を必ずご確認ください。



車種	kW	年式		BLUE Dynamic	SILVER Dynamic AGM	ケース サイズ
		開始	終了			
フォルクスワーゲン / VW						
e-Golf	85	2014.03	2017.02		560901068	L2
GOLF VII Wagon (BA5,BV5)						
1.0TSI	85	2015.05	-		560901068	L2
1.2TSI	63	2013.05	-		560901068	L2
	77	2013.05	-		570901076	L3
	81	2014.04	-		560901068	L2
1.4TGICNG	81	2013.09	-		560901068	L2
1.4TSI	110	2014.05	-		570901076	L3
1.6	81	2014.05	-		560901068	L2
2.0GTD / 2.0R4motion	-	2015.01	-		570901076	L3
JETTA IV (162,163)						
1.2TSI	77	2010.1	-		570901076	L3
1.4TSI	90	2011.05	-	560408054		L2
	92	2014.08	-		560901068	L2
	110	2011.04	2014.07	560408054		L2
	110	2014.08	-		570901076	L3
1.4TSIHybrid	110	2011.04	-	574012068		L3
1.6	63	2013.03	-	560408054	560901068	L2
	77	2011.12	-	560408054		L2
2.0 / 2.0TSI	-	2010.06	-	560408054		L2
2.5	125	2010.04	-	574012068		L3
NEW BEETLE (9C1,1C1)						
1.6 / 1.8T / 2.0	-	2000.06	2010.09	560408054		L2
NEW BEETLE Cabriolet (1Y7)						
2.0	85	2002.09	2010.1	560408054		L2
PASSAT (362)						
1.4TSI	-	2010.08	2014.12		570901076	L3
1.4TSIEcoFuel	110	2010.08	2014.12	560408054	570901076	L2/L3
2.0TSI	155	2010.11	2014.12	560408054	570901076	L2/L3
3.6FSI4motion	220	2011.01	2014.12	574012068		L3
PASSAT (3B2)						
All models	-	1998.08	-	574012068		L3
PASSAT (3B3)						
2.0 / 2.04motion	-	2001.11	2005.05	560408054		L2
PASSAT (3C2)						
1.4TSI / 1.4TSIEcoFuel	-	2007.05	2010.07	560408054		L2
2.0FSI / 2.0FSI4motion	-	2005.03	2010.07	560408054		L2
PASSAT (3G2)						
1.4TSI4motion	110	2015.02	-		560901068	L2
All models	-	2014.11	-		570901076	L3

・このデータはヨーロッパ圏での車両登録に基づく参考情報となります。ご購入の際は、現在装着されているバッテリー型式を必ずご確認下さい。



車種	kW	年式		BLUE Dynamic	SILVER Dynamic AGM	ケース サイズ
		開始	終了			

フォルクスワーゲン / VW						
PASSAT Alltrack (365)						
2.0TSI4motion	155	2012.01	2014.12	560408054	570901076	L2/L3
PASSAT Variant (365)						
1.4TSI	118	2012.11	2014.12		570901076	L3
1.4TSIEcoFuel	110	2010.08	2014.12	560408054		L2
2.0TSI	155	2010.11	2014.12		570901076	L3
PASSAT Variant (3C5)						
1.4TSI	90	2007.05	2010.11	552400047	570901076	L1/L3
1.4TSIEcoFuel	110	2009.01	2010.11	560408054		L2
2.0FSI	-	2005.08	2010.11	560408054		L2
PASSAT Variant (3G5)						
1.4TSI	92	2014.11	-		570901076	L3
	110	2014.11	-		560901068	L2
1.4TSI4motion	110	2015.02	-		560901068	L2
2.0TSI / 2.0TSI4motion	-	2015.02	-		570901076	L3
PASSAT Wagon (3B5)						
All models	-	1998.08	-	574012068		L3
PHAETON (3D)						
All models	-	2002.04	-		595901085	L5
POLO (6R,6C)						
1.0	55	2014.01	-		560901068	L2
1.0TSI	81	2014.11	-		560901068	L2
1.2TSI	66	2011.05	2014.05		560901068	L2
1.4	63	2009.06	-	552400047		L1
1.4BiFuel	60	2010.03	2011.01	552400047	560901068	L1/L2
1.4GTI	132	2010.05	-	560408054		L2
	103	2012.1	-		560901068	L2
1.4TSI	110	2014.05	-		570901076	L3
	-	2014.07	-		570901076	L3
1.6	-	2014.07	-		570901076	L3
1.6BiFuel	60	2011.01	-	560408054	560901068	L2
1.8GTI	141	2014.11	-		570901076	L3
2.0RWRC	162	2013.08	-	552400047		L1
POLO (9N)						
1.4	61	2002.08	2009.11	560408054		L2
1.416V	59	2006.05	2009.11	552400047		L1
	74	2001.1	2008.05	560408054		L2
1.4FSI	63	2002.02	2006.07	560408054		L2
1.6 / 1.616V	-	2002.08	2009.11	552400047		L1
1.6Flex	74	2008.06	2009.04	560408054		L2
1.8GTI / 1.8GTICupEdition	-	2005.09	2009.11	560408054		L2

ALFA ROMEO
アルファロメオ

AUDI
アウディ

BENTLEY
ベントレー

BMW
BMW

CITROËN
シトロエン

FERRARI
フェラーリ

FIAT
フィアット

JAGUAR
ジャガー

JEEP
ジープ

LAMBORGHINI
ランボルギーニ

LANDROVER
ランドローバー

MASERATI
マセラティ

MERCEDES-BENZ
メルセデス・ベンツ

MINI
ミニ

PEUGEOT
プジョー

PORSCHE
ポルシェ

RENAULT
ルノー

SMART
スマート

VOLVO
ボルボ

VW
フォルクスワーゲン

・このデータはヨーロッパ圏での車両登録に基づく参考情報となります。ご購入の際は、現在装着されているバッテリー型式を必ずご確認ください。



車種	kW	年式		BLUE Dynamic	SILVER Dynamic AGM	ケース サイズ
		開始	終了			

ALFAROMEО
アルファロメオ

AUDI
アウディ

BENTLEY
ベントレー

BMW
BMW

CITROËN
シトロエン

FERRARI
フェラーリ

FIAT
フィアット

JAGUAR
ジャガー

JEEP
ジープ

LAMBORGHINI
ランボルギーニ

LANDROVER
ランドローバー

MASERATI
マセラティ

MERCEDES-BENZ
メルセデス・ベンツ

MINI
ミニ

PEUGEOT
プジョー

PORSCHE
ポルシェ

RENAULT
ルノー

SMART
スマート

VOLVO
ボルボ

VW
フォルクスワーゲン

フォルクスワーゲン / VW						
POLO Notchback (60,61)						
1.6	77	2010.05	-	552400047		L1
POLO Notchback (9A4)						
1.4	55	2003.07	-	560408054		L2
	74	2003.11	-	574012068		L3
1.6	74	2002.09	-	552400047		L1
SHARAN (7M8,7M9,7M6)						
All models	-	2000.04	2010.03	574012068		L3
SHARAN (7N1,7N2)						
All models	-	2010.12	-	574012068		L3
TIGUAN (5N)						
1.4TSI	-	2008.05	-		570901076	L3
1.4TSI4motion	110	2007.09	-	560408054	570901076	L2/L3
	118	2011.05	-		570901076	L3
2.0TFSI4motion	125	2007.09	-	560408054		L2
	147	2007.09	-	574012068		L3
2.0TFSI4motion	155	2011.05	-	560408054		L2
UP						
1.0 All models	-	2011.08	-		560901068	L2

・このデータはヨーロッパ圏での車両登録に基づく参考情報となります。ご購入の際は、現在装着されているバッテリー型式を必ずご確認下さい。



Clariosは、先進的蓄エネルギーソリューションの世界的リーダーです。

私たちは顧客との強力なパートナーシップのもと、拡大する最新のアプリケーション需要に地球規模でおこたえています。また、私たち1万6000人の従業員は、あらゆるタイプの自動車に向けて、最先端のバッテリー製品を開発、製造、販売するとともに、独自の持続可能な次世代パフォーマンスを提供し、日常生活に信頼性、安全性、快適性をもたらしています。さらには、サプライチェーンの連携に付加価値を注ぎ、私たちが関わるコミュニティと地球の共栄と進歩に貢献しています。

Clariosの詳細につきましては、www.clarios.com をご参照下さい。

クラリオスジャパン合同会社

〒231-0005

神奈川県横浜市中区本町3-30-7 横浜平和ビル2階

Tel: 045-274-8400 Fax: 045-663-6667

